

Instruction manual
Инструкция по эксплуатации

Vacuum cleaner BR4264
Пылесос BR4264



СОДЕРЖАНИЕ

EN.....	3
DE.....	12
RU.....	24
KZ.....	35

VACUUM CLEANER BR4264

Wireless handheld vacuum cleaner is intended for room dry cleaning.

DESCRIPTION

1. Vacuum cleaner handle
2. Vacuum cleaner on/off button
3. Maximum power «TURBO» mode on button
4. Foldable handle lock button
5. «Hand vacuum cleaner» lock button
6. Light indicator
7. «Hand vacuum cleaner» on/off button
8. Electric brush lock button
9. Battery
10. Battery lock
11. Electric brush
12. Dust container lock
13. HEPA filter
14. Dust container
15. Floor stand for battery charging/vacuum cleaner storage
16. Places for installing additional nozzles
17. Socket for power adapter plug
18. Power adapter
19. Power adapter plug
20. Large nozzle
21. Small nozzle

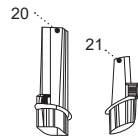
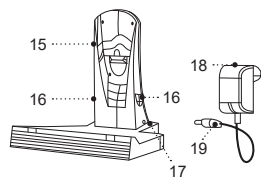
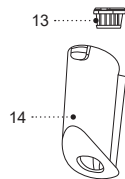
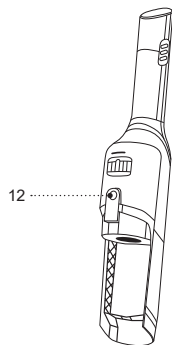
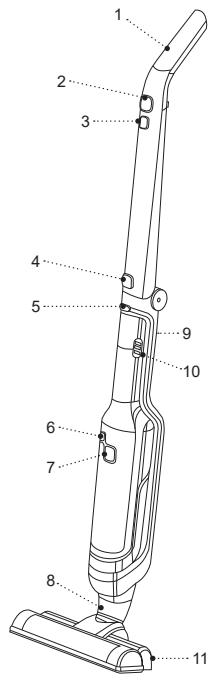

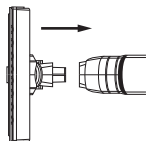

Pic. 1

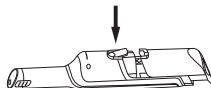

Pic. 2

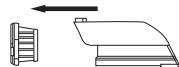

Pic. 3

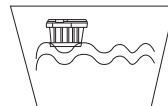

Pic. 4

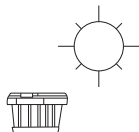

Pic. 5

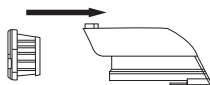

Pic. 6

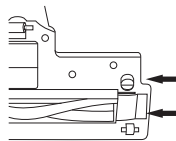

Pic. 7

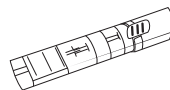

Pic. 8



Pic. 9

SAFETY MEASURES AND OPERATION RECOMMENDATIONS

Read the operation manual carefully before using the vacuum cleaner; after reading, keep it for future reference.

- Use the unit for its intended purpose only, as it is stated in this manual.
- Mishandling the unit can lead to its breakage and cause harm to the user or damage to the user's property, which is not covered by warranty.
- Make sure that the power adapter operating voltage indicated on the label corresponds to the mains voltage.
- Do not touch the power adapter body with wet hands during battery charging.
- Before using the vacuum cleaner it is recommended to charge the battery, fully charge the battery if you have not used the vacuum cleaner for more than three months.
- Do not charge the rechargeable battery in places with high moisture and high temperature. Charge the accumulator battery at the temperature from +5° C to +35° C and relative air humidity no more than 80%.
- Do not leave the plugged in power adapter unattended.
- Do not use the vacuum cleaner if the dust bin is not installed or installed improperly, or if the separator and the filter block are not installed.
- Do not use the vacuum cleaner if the dust bin is not installed or installed improperly, or if the inlet and outlet filters are not installed.
- Use only the parts and attachments supplied with the unit.
- Do not use the vacuum cleaner outdoors.
- Protect the unit from impacts, falling, vibrations and other mechanical stress.
- Do not use the unit near heating appliances, heat sources or open flame.
- Do not use the vacuum cleaner in places where aerosols are used or sprayed, and in proximity to highly inflammable liquids; do not use the vacuum cleaner in the places where such liquids are stored.
- The vacuum cleaner is not intended for collecting water or other liquids.
- Do not use the vacuum cleaner for collecting burning or smoking cigarettes or cinders.
- Do not use the vacuum cleaner for collecting dust of plaster, concrete, flour or ashes.
- Do not use the vacuum cleaner to clean your pets' fur.
- When cleaning the room make sure that free-hanging clothing, hair or other parts of your body are not near the rotation area of the electric brush.
- Close attention is necessary while cleaning the stair landings.
- Do not cover the inlets and outlets of the vacuum cleaner with any foreign objects. Do not switch the vacuum cleaner on if any of its openings is blocked.
- Do not use the power cord as a handle for carrying the vacuum cleaner; carry it by the handle.

- Regularly clean the dust bin and the filters of the vacuum cleaner.
- After you finish using the vacuum cleaner or before cleaning it, switch the unit off with the on/off button.
- For children safety reasons do not leave polyethylene bags used as a packaging unattended.

Attention! Do not allow children to play with polyethylene bags or packaging film. **Danger of suffocation!**

- The unit is not intended for usage by children.
- Do not leave children unattended to prevent using the unit as a toy.
- Do not allow children to touch the power adapter body during battery charging.
- Be especially careful if children or disabled persons are near the operating unit.
- During the unit operation and breaks between operation cycles, place the unit out of reach of children.
- The unit is not intended for usage by physically or mentally disabled persons (including children) or by persons lacking experience or knowledge if they are not under supervision of a person who is responsible for their safety or if they are not instructed by this person on the usage of the unit.
- Do not repair the unit by yourself. Do not disassemble the unit by yourself; if any malfunction is detected, and after the unit has been dropped, apply to the service center.

- To avoid damage, transport the unit in the original package.
- Keep the unit in a dry cool place out of reach of children and disabled persons.

THE UNIT IS INTENDED FOR HOUSEHOLD USE ONLY, DO NOT USE THE UNIT FOR COMMERCIAL OR LABORATORY PURPOSES.

BEFORE THE FIRST USE

After the unit's transportation or storage at negative temperature, unpack it and wait for at least 3 hours before using it.

- Unpack the vacuum cleaner, remove all packaging and advertising materials.
- Keep the original package.
- Read the safety measures and operating recommendations.
- Check the delivery set.
- Examine the unit for damages; if the unit is damaged, do not switch it on.
- Make sure that specified specifications of power supply voltage of the power adapter correspond to the specifications of your mains.

ASSEMBLING THE VACUUM CLEANER

- Install the rechargeable battery (9) to the installation place until the lock (10) clicking.

- Press the lock (4) and set the handle (1) to vertical position, make sure that the handle (1) is fixed with the lock (4).
- Install the «hand vacuum cleaner» into the handle body until the lock (5) activates.
- Install the electric brush (11) (fig. 1), make sure that the brush (11) is fixed with the lock (8). To remove the electric brush (11), press the lock (8) and remove the brush (11).
- Use the electric brush (11) for cleaning rooms with smooth floors or carpets with medium and low pile.

Notes:

- do not use the electric brush (11) if the pile length exceeds 15 mm.
- do not run the electric brush (11) over electric wires.
- after you finish cleaning the room with the electric brush (11), switch the vacuum cleaner off with the on/off button (2).

Using additional nozzles (20, 21)

- The nozzles (20, 21) are only used when installed in a «hand vacuum cleaner».
- Press the lock (5) and remove the «hand vacuum cleaner», insert the nozzle (20 or 21) into the air inlet of the «hand vacuum cleaner».
- To switch the «hand vacuum cleaner» on press the button (7), the light indicator (6) will light up.

- After the operation switch the «hand vacuum cleaner» off by pressing the button (7), the light indicator (6) will go out.
- Remove the attached nozzle (20 or 21).
- Store the nozzles (20, 21) on the floor stand (15) at the places where they should be installed (16).

BATTERY CHARGING**ATTENTION!**

- Use only the battery supplied with the unit. Using a non-original battery can be dangerous.
- Do not expose Li-ion batteries to impacts and high temperatures. Do not disassemble the battery to avoid the electrolyte leakage.
- Do not throw the battery into fire.
- Avoid the battery terminals circuit, it may cause burns or fire.
- Do not discard the battery with usual household waste, apply to a specialized center for further recycling.

- Before using the unit for the first time or after a long period of inactivity, charge the battery.
- Install the vacuum cleaner into the floor stand (15).
- Plug the power adapter (18) plug (19) into the socket (17) of the floor stand (15).
- Insert the power adapter (18) into the power socket, the indicator (6) will light up and start flashing, when the battery (9) is fully charged, the indicator (6) will be permanently lit up.

- Full charging of the rechargeable battery takes about 4-5 hours.
- After charging the battery disconnect the power adapter (18) from the mains.

Notes:

- charge the battery (9) at the temperature from +5°C to +35°C.
- if you didn't use the vacuum cleaner for more than 2-3 months, fully charge the battery (9) before using the vacuum cleaner.

USING THE VACUUM CLEANER

ATTENTION!

- If the suction capacity of the vacuum cleaner suddenly decreases during cleaning, immediately switch the vacuum cleaner off and check the vacuum cleaner for blockages. You can continue cleaning only after removing the blockage.
- Do not use the vacuum cleaner to collect burning dust, flour or ashes.
- The vacuum cleaner is not intended for collecting water or other liquids.
- Do not use the vacuum cleaner in places where aerosols are used or sprayed, and in proximity to highly inflammable liquids, do not use the vacuum cleaner in the places where such liquids are stored.

SWITCHING THE VACUUM CLEANER ON

Attention! Switch the vacuum cleaner on only with the dust bin (14) installed and the filter block (13) installed in the dust bin.

- Hold the vacuum cleaner by its handle (1) when cleaning and moving the vacuum cleaner.
- For convenience when storing the vacuum cleaner or charging the battery (9) use the floor stand (15).
- To switch the vacuum cleaner on press the on/off button (2), the vacuum cleaner will switch on at a low power level, to turn the maximum power «TURBO» mode on press the button (3), to switch the vacuum cleaner off press the button (2).
- The indicator (6) lights up while the vacuum cleaner is in operation.
- When the last indicator (6) starts flashing, switch the vacuum cleaner off and charge the battery (9).

CLEANING AND CARE

Attention! Provide that the dust bin (14), the HEPA-filter (13) are always clean, because the overall performance of the vacuum cleaner depends on it.

- It is recommended to clean the dust bin (14) after every use of the vacuum cleaner. Regularly clean the HEPA-filter (13).
- Press the lock (5) and remove the «hand vacuum cleaner» from the handle body.
- Press the lock (12) and remove the dust container (14) (fig. 2).

- Remove the HEPA filter (13) from the dust container (14) (fig. 3).
- Remove dust and debris from the dust container (14).
- Wash the separator (18) and the HEPA filter (19) under a warm water jet and dry them (pic. 11, 12). Do not dry the HEPA filter (19) with a hairdryer or similar appliances.
- Wash the dust bin flask (17) and dry it (pic. 11).
- Do not wash all removable parts in a dishwashing machine.

Note: before assembling the dust bin (14) make sure that all removable parts are clean and dry.

Assembling of the dust bin

- Insert the HEPA filter (13) into the dust container (14) (fig. 6).
- Install the assembled dust container (14) into the «hand vacuum cleaner» until the lock (12) clicks, make sure that the dust container (14) is securely fixed.

Cleaning the electric brush (11)

- When using the electric brush (11) threads or long hair etc. can wind up around the rotating brush. Keep the electric brush (11) clean, disassemble the brush (11) and clean the round brush as it becomes dirty.
- Remove the electric brush (11) by pressing the lock (8).
- Turn the brush (11) over, press the lock and remove the round brush holder, take the round brush out, remove threads and hair wrapped around the brush (fig. 7).

- Clean the inner and outer surface of the electric brush (11) body from garbage and dust.

Assembling the electric brush (11)

- Insert the left part of the round brush into the body.
- Install the right side of the round brush back in place, put the round brush holder back in place.
- Make sure the round brush is securely fixed.

Cleaning the «hand vacuum cleaner» body and foldable handle body

- Wipe the foldable handle body with a slightly damp, soft cloth, then wipe it dry.
- Wipe the «hand vacuum cleaner» body with a slightly damp, soft cloth, then wipe it dry.
- Do not immerse the «hand vacuum cleaner» body, electric brush (11) and power adapter (18) in water or any other liquids. Do not allow liquid to get inside the «hand vacuum cleaner» body and the electric brush (11).

STORAGE

- Before storing the vacuum cleaner, clean the body of the foldable handle, «hand vacuum cleaner», dust container (14) and electric brush (11).
- For convenience when storing, use the floor stand (15), to reduce the size of the vacuum cleaner press the lock (4) and fold the handle (1) (fig. 9).
- Keep the vacuum cleaner in a dry cool place out of reach of children and disabled persons.

DISPOSING OF THE BATTERY

- Press the lock (10) and remove the battery (9) (fig. 8), do not dispose of the battery (9) with normal household waste, hand it over to a specialized center for further recycling.

Troubles and troubleshooting

Problem	Reasons	Solution
The vacuum cleaner cannot be switched on.	The battery is fully discharged.	Charge the battery.
The suction power decreased.	The dust bin is full. The HEPA-filter is dirty. The round brush in the electric brush does not rotate. The battery is almost discharged.	Clean the dust bin. Clean the HEPA-filter. Clean the electric brush. Fully charge the battery.
When the battery is charging, the indicator does not light up.	No voltage in the electrical socket. Power adapter is not plugged in. The plug of the power adapter cord is not connected to the floor stand socket.	Check the power socket by plugging it in a known-good device. Plug the power adapter into a power socket. Check the connection between the plug of the power adapter cord and the floor stand socket.

Short operation time of the vacuum cleaner.	The battery is not fully charged. Natural aging process of the battery.	Fully charge the battery. The rechargeable battery is a consumable material. After the warranty period expires, the consumer should buy a new battery.
---	--	---

DELIVERY SET

- Vacuum cleaner (with a foldable handle body) - 1 pc.
- Floor stand - 1 pc.
- Electric brush – 1 pc.
- Additional nozzles - 2 pcs.
- Power adapter – 1 pc.
- Manual – 1 pc.

TECHNICAL SPECIFICATIONS

Vacuum cleaner:

- Rechargeable battery: 22.2 V, Li-Ion 2,200 mA/h
- Rated input power: 200 W

Power adapter:

- Power supply: 220-240 V ~ 50/60 Hz
- Output voltage: 26 V 500 mA
- Dust bin capacity: 1 l.
- Operation time at low power is about 55 min.
- Operation time at maximal power is about «TURBO» 12 min.

RECYCLING

To prevent possible damage to the environment or harm to the health of people by uncontrolled waste disposal, after expiration of the service life of the unit or the batteries (if included), do not discard them with usual household waste, but take the

unit and the batteries to specialized stations for further recycling.

The waste generated during the recycling of the unit is subject to mandatory collection and consequent recycling in the prescribed manner.

For further information about recycling of this product, apply to the local municipal administration, a household waste recycling service or to the shop where you purchased this product.

The manufacturer reserves the right to change the appearance, design and specifications not affecting the general operation principles of the unit, without prior notice.

The unit operating life is 3 years

The manufacturing date is specified in the serial number.

In case of any malfunctions, promptly apply to the authorized service center.

STAUBSAUGER BR4264

**Drahtloser Handstaubsauger ist zum
Trockenaufräumen bestimmt.**

BESCHREIBUNG

1. Griff des Staubsaugers
2. Ein-/Ausschalttaste des Staubsaugers
3. Einschalttaste für höchsten Leistungsbetrieb
«TURBO»
4. Verriegelungstaste für klappbaren Griff
5. Verriegelungstaste des «Handstaubsaugers»
6. Kontrolleuchte
7. Ein-/Ausschalttaste des «Handstaubsaugers»
8. Verriegelungstaste der elektrischen Bürste
9. Akkumulatorenatterie
10. Verriegelungshalter der Akkumulatorenatterie
11. Elektrische Bürste
12. Verriegelungshalter des Staubbehälters
13. HEPA-Filter
14. Staubbehälter
15. Bodengestütztes Untergestell zur Batterieaufladung/
Aufbewahrung des Staubsaugers
16. Aufstellplätze für zusätzliche Düsen
17. Anschlussbuchse für den Stecker des Netzadapters
18. Netzadapter
19. Stecker des Netzadapters
20. Große Düse
21. Kleine Düse

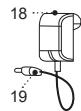
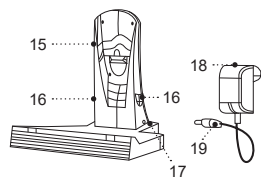
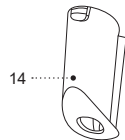
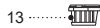
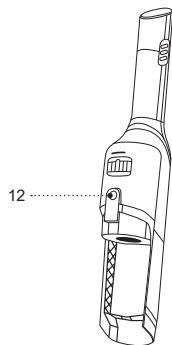
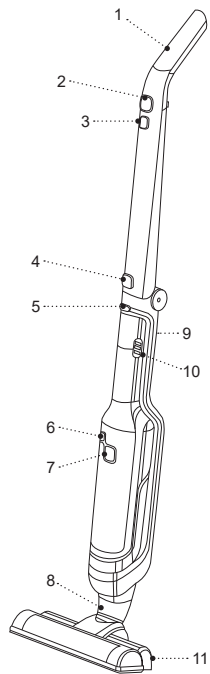



Abb. 1



Abb. 2

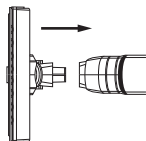

Abb. 3

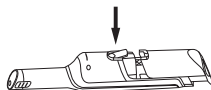

Abb. 4



Abb. 5

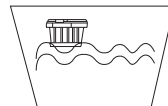

Abb. 6

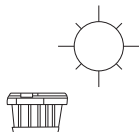

Abb. 7

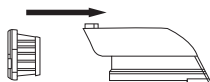

Abb. 8

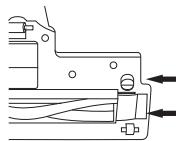

Abb. 9

SICHERHEITSHINWEISE UND BEDIENUNGSANLEITUNG

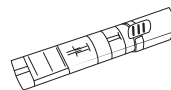
Bevor Sie den Staubsauger benutzen, lesen Sie die Bedienungsanleitung aufmerksam durch und bewahren Sie sie zum späteren Gebrauch auf.

- Benutzen Sie das Gerät nur bestimmungsmäßig und laut dieser Bedienungsanleitung.
- Missbrauch des Geräts kann zu seiner Störung führen, den Benutzer oder sein Eigentum beschädigen und ist kein Garantiefall.
- Vergewissern Sie sich, dass die auf dem Bezeichnungszettel angegebene Betriebsspannung des Netzadapters mit der Netzspannung übereinstimmt.
- Berühren Sie das Netzadaptergehäuse beim Akkuaufladen mit nassen Händen nicht.
- Es wird vor der Benutzung des Staubsaugers empfohlen, die Batterieaufladung durchzuführen, wenn Sie den Staubsauger mehr als drei Monate nicht benutzt haben, laden Sie die Akkumulatorenbatterie völlig auf.
- Laden Sie den Akkumulator in den Räumen mit erhöhter Feuchtigkeit und Temperatur nicht auf. Laden Sie den Akkumulator bei der Temperatur von +5°C bis +35°C und relativer Luftfeuchtigkeit von nicht mehr als 80% auf.
- Lassen Sie den an die Steckdose angeschlossen Netzadapter nie unbeaufsichtigt
- Verwenden Sie den Staubsauger nicht, wenn der Staubbehälter nicht oder falsch aufgestellt ist oder ohne Separator und Filtereinheit.
- Benutzen Sie nur die mitgelieferten Teile und Aufsätze.
- Es ist nicht gestattet, den Staubsauger draußen zu benutzen.
- Schützen Sie das Gerät vor Stößen, Stürzen, Vibrationen und anderen mechanischen Einwirkungen.
- Benutzen Sie das Gerät in direkter Nähe von Heizgeräten, Wärmequellen oder offenem Feuer nicht.
- Der Staubsauger darf nicht an Orten, an denen Aerosole benutzt oder versprüht werden, und auch in keiner Nähe von brennbaren Flüssigkeiten verwendet werden; verwenden Sie den Staubsauger nicht an Orten, an denen solche Flüssigkeiten aufbewahrt werden.
- Der Staubsauger ist zum Saugen von Wasser oder anderen Flüssigkeiten ungeeignet.
- Es ist verboten, brennende oder rauchende Zigaretten und schwelende Asche zu saugen.
- Es ist verboten, Putz-, Beton-, Mehl- oder Aschenstaub zu saugen.
- Verwenden Sie keinen Staubsauger, um den Pelz der Haustiere zu reinigen.
- Geben Sie während der Aufräumung des Raumes acht darauf, dass freischwebende Kleidungsstücke, Haare oder andere Körperteile nicht im Drehbereich der elektrischen Bürste sind.
- Seien Sie beim Aufräumen von Treppenabsätzen besonders vorsichtig.

- Bedecken Sie die Einlass- und Auslassöffnung des Staubsaugers mit keinen Fremdkörpern, schalten Sie den Staubsauger nicht ein, wenn eine seiner Öffnungen versperrt ist.
- Verwenden Sie das Netzkabel als Griff zum Tragen des Staubsaugers nicht, sondern tragen Sie den Staubsauger am Tragegriff.
- Reinigen Sie den Staubbehälter und die Staubsaugerfilter regelmäßig.
- Schalten Sie den Staubsauger nach dem Gebrauch oder vor dem Reinigen mit der Ein-/Ausschalttaste aus und ziehen Sie den Netzstecker aus der Steckdose heraus.
- Aus Kindersicherheitsgründen lassen Sie die als Verpackung verwendeten Plastiktüten nie ohne Aufsicht.
- Das Gerät ist für Personen (darunter Kinder) mit Körper-, Nerven- oder Geistesstörungen oder Personen ohne ausreichende Erfahrung und Kenntnisse nicht geeignet, wenn sie sich unter Aufsicht der Person, die für ihre Sicherheit verantwortlich ist, nicht befinden oder entsprechende Anweisungen über die Gerätenutzung nicht bekommen haben.
- Es ist nicht gestattet, das Gerät selbständig zu reparieren. Es ist nicht gestattet, das Gerät selbständig auseinanderzunehmen; bei der Feststellung jeglicher Beschädigungen, sowie im Sturzfall, trennen Sie das Gerät vom Stromnetz ab und wenden Sie sich an einen Kundendienst.
- Um Beschädigungen zu vermeiden, transportieren Sie das Gerät nur in der Fabrikverpackung.
- Bewahren Sie das Gerät an einem trockenen, kühlen und für Kinder und behinderte Personen unzugänglichen Ort auf.

Achtung! Lassen Sie Kinder mit Plastiktüten oder Verpackungsfolien nicht spielen. **Erstickungsgefahr!**

- Das Gerät ist nicht für Kinder bestimmt.
- Beaufsichtigen Sie Kinder, damit sie das Gerät als Spielzeug nicht benutzen.
- Lassen Sie Kinder das Netzadaptergehäuse beim Akkuaufladen nicht berühren
- Besondere Vorsichtsmaßnahmen sind in den Fällen angesagt, wenn sich Kinder oder behinderte Personen während des Gerätebetriebs in der Nähe aufhalten.
- Während des Betriebs und der Pausen zwischen den Betriebszyklen stellen Sie das Gerät an einen für Kinder unzugänglichen Ort auf.

DAS GERÄT IST NUR FÜR DEN GEBRAUCH IM HAUSHALT GEEIGNET, ES IST VERBOTEN, DAS GERÄT ZU INDUSTRIE- ODER LABORZWECKEN ZU BENUTZEN.

VOR DER ERSTEN NUTZUNG

Packen Sie das Gerät aus und warten Sie mindestens 3 Stunden, nachdem Sie es bei einer negativen Temperatur transportiert oder bewahrt haben.

- Packen Sie den Staubsauger aus und entfernen Sie alle Verpackungs- und Werbematerialien.

- Bewahren Sie die Originalverpackung auf.
- Lesen Sie die Sicherheitsmaßnahmen und Bedienungsempfehlungen.
- Prüfen Sie die Komplettheit.
- Prüfen Sie das Gerät auf Beschädigungen; wenn es beschädigt ist, schalten Sie es nicht ein.
- Vergewissern Sie sich, dass die angegebenen Netzadaperversorgungsspannungsparameter und die Stromnetzparameter übereinstimmen.

ZUSAMMENBAU DES STAUBSAUGERS

- Setzen Sie den Akkumulator (9) ein, bis die Verriegelung (10) einrastet.
- Drücken Sie den Verriegelungshalter (4) und richten Sie den Griff (1) auf, vergewissern Sie sich, dass der Griff (1) mit dem Verriegelungshalter (4) verriegelt ist.
- Stellen Sie den «Handstaubsauger» in den Körper des Griffes auf, bis der Verriegelungshalter (5) auslöst.
- Stellen Sie die elektrische Bürste (11) auf (Abbildung 1), vergewissern Sie sich, dass die Bürste (11) mit dem Verriegelungshalter (8) verriegelt ist. Um die elektrische Bürste (11) abzunehmen, drücken Sie den Verriegelungshalter (8) und nehmen Sie die Bürste (11) ab.
- Verwenden Sie die Elektrobürste (11) für glatte Böden oder Mittel- und Kurzflorteppiche.

Anmerkungen:

- es ist verboten, die Elektrobürste (11) für Teppiche mit Flor länger als 15 mm zu verwenden.
- führen Sie die Elektrobürste (11) über keine elektrischen Leitungen.
- nach der Reinigung mit der Elektrobürste (11) schalten Sie den Staubsauger mit der Ein-/ Aus-Taste (2) aus.

Benutzung der zusätzlichen Düsen (20, 21)

- Die Düsen (20, 21) werden nur bei der Aufstellung in den «Handstaubsauger» benutzt.
- Drücken Sie den Verriegelungshalter (5) und bringen Sie den «Handstaubsauger» hervor, stecken Sie die Düse (20 oder 21) in die Luftansaugöffnung des «Handstaubsaugers» hinein.
- Der «Handstaubsauger» wird durch die Betätigung der Taste (7) eingeschaltet, dabei beginnt die Kontrolleuchte (6) zu leuchten.
- Schalten Sie nach Arbeitsschluss den «Handstaubsauger» aus, indem Sie die Taste (7) betätigen, die Kontrolleuchte (6) verlöscht.
- Bringen Sie die aufgestellte Düse (20 oder 21) hervor.
- Bewahren Sie die Düsen (20, 21) auf dem bodengestützten Untergestell (15) auf ihren Aufstellplätzen (16) auf.

AKKUAUFLADEN

ACHTUNG!

- Verwenden Sie nur den mitgelieferten Akkumulator (9); Verwendung von nicht originale Akkumulator ist gefährlich.
- Es ist verboten, Lithium-Ionen-Akkumulatoren Stößen und hohen Temperaturen auszusetzen; um ein Elektrolytauslauf zu vermeiden, nehmen Sie den Akkumulator (9) nicht auseinander.
- Werfen Sie den Akkumulator (9) ins Feuer nicht.
- Lassen Sie die Akkukontakte (9) nicht kurzschließen, da dies zu Verbrennungen oder Brand führen kann.
- Entsorgen Sie den Akkumulator (9) zusammen mit gewöhnlichen Haushaltsabfällen nicht, geben Sie diesen in einen Spezialpunkt für weitere Verwertung über.
- Vor der ersten Gerätenutzung oder nach einer dauernden Betriebspause laden Sie den Akkumulator auf.
- Stellen Sie den Staubsauger in das bodengestützte Untergestell (15) auf.
- Stecken Sie den Stecker (19) des Netzadapters (18) in die Buchse (17) des bodengestützten Untergestells (15) hinein.
- Stecken Sie den Netzadapter (18) in die elektrische Steckdose hinein, dabei beginnt die Leuchte (6) zu leuchten und blinkt, bei der vollen Batterieaufladung (9) leuchtet die Leuchte (6) ständig.

- Die Akkuvollauffüllungszeit beträgt ungefähr 4-5 Stunden.
- Ziehen Sie den Netzadapter (18) nach dem Akkuaufladen (9) aus der Steckdose heraus.

Anmerkungen:

- laden Sie den Akkumulator (9) bei der Temperatur von +5°C bis +35°C auf.
- wenn Sie den Staubsauger länger als zwei oder drei Monate nicht benutzt haben, laden Sie den Akkumulator (9) vor der Nutzung vollständig auf.

NUTZUNG DES STAUBSAUGERS

ACHTUNG!

- Wenn die Saugfähigkeit des Staubsaugers während der Aufräumung drastisch reduziert hat, schalten Sie den Staubsauger gleich aus und prüfen Sie den Staubsauger auf Verschmutzung. Beseitigen Sie die Verstopfung und nur danach kann man weiter aufräumen.
- Es ist verboten, brennende oder rauchende Zigaretten, schwelende Asche, sowie Putz-, Beton-, Mehl- oder Aschenstaub zu saugen.
- Der Staubsauger ist zum Saugen von Wasser oder jeglichen anderen Flüssigkeiten ungeeignet.
- Der Staubsauger darf an keinen Orten, an denen Aerosole benutzt oder versprüht werden, und auch in keiner Nähe von leichtentzündbaren Flüssigkeiten

verwendet werden; verwenden Sie den Staubsauger an keinen Orten, an denen solche Flüssigkeiten aufbewahrt werden.

EINSCHALTUNG DES STAUBSAUGERS

Achtung! Betreiben Sie den Staubsauger nur mit aufgestelltem Staubbehälter (14) und darin eingesetztem HEPA-Filter (13).

- Wenn Sie den Raum reinigen und den Staubsauger umtragen, halten Sie ihn am Griff (1).
- Halten Sie den Griff (1) des Staubsaugers während der Aufräumung des Raumes und des Tragens des Staubsaugers.
- Benutzen Sie bei Aufbewahrung des Staubsaugers oder Batterieaufladung (9) das bodengestützte Untergestell (15) bequemlichkeitshalber.
- Um den Staubsauger einzuschalten, betätigen Sie die Ein-/Ausschalttaste (2), der Staubsauger wird mit geringer Leistung eingeschaltet, um den höchsten Leistungsbetrieb «TURBO» einzuschalten, betätigen Sie die Taste (3), um den Staubsauger einzuschalten, betätigen Sie die die Taste (2).
- Während der Arbeit des Staubsaugers beginnt die Leuchte (6) zu leuchten.
- Wenn eine Anzeige (6) blinkt, schalten Sie den Staubsauger aus und laden Sie den Akkumulator auf (9).

REINIGUNG UND PFLEGE

Achtung! Halten Sie den Staubbehälter (14) und die HEPA-Filter (13) sauber, da die Staubsaugereffizienz davon abhängt.

- Es ist empfohlen, den Staubbehälter (14) nach jedem Gebrauch des Staubsaugers zu reinigen, reinigen und die HEPA-Filter (13) auch regelmäßig.
- Drücken Sie den Verriegelungshalter (5) und nehmen Sie den «Handstaubsauger» aus dem Körper des Griffes.
- Drücken Sie den Verriegelungshalter (12) und trennen Sie den Staubbehälter (14) ab (Abbildung 2).
- Nehmen Sie aus dem Staubbehälter (14) den HEPA-Filter (13) (Abb. 3).
- Entfernen Sie aus dem Staubbehälter (14) Staub und Müll.
- Spülen Sie das HEPA-Filter (13) unter fließendem Warmwasser (Abb. 4) und trocknen Sie sie ab (Abb. 5).
- Spülen Sie den Kolben des Staubbehälters (14) durch und trocknen Sie ihn ab.
- Verwenden Sie keine Geschirrspülmaschine zum Spülen aller abnehmbaren Teile.

Anmerkung: vergewissern Sie sich vor dem Zusammenbau des Staubbehälters (14), dass alle abnehmbaren Teile sauber und trocken sind.

Zusammenbau des Staubbehälters

- Stecken Sie den HEPA-Filter (13) in den Staubbehälter (14) hinein (Abb. 6).

- Setzen Sie den Separator (18) in den Kolben (17) des Staubbehälters (3) ein.
- Stellen Sie den zusammengebauten Staubbehälter (14) auf «Handstaubsauger» ein, bis der Verriegelungshalter einrastet (12), erhalten Sie Gewissheit über die sichere Verriegelung des Staubbehälters (14).

Reinigung der Elektrobürste (11)

- Während der Verwendung der Elektrobürste (11) kann Haar, Fäden usw. auf die drehende Bürste gewickelt werden. Halten Sie die Elektrobürste (11) sauber, nehmen Sie die Bürste (11) auseinander, wenn sie verschmutzt ist, und reinigen Sie die Rundbürste.
- Nehmen Sie die elektrische Bürste (11) ab, indem Sie den Verriegelungshalter (8) drücken.
- Drehen Sie die Bürste (11) um, drücken Sie den Verriegelungshalter und nehmen Sie den Halter der Rundbürste ab, bringen Sie die Rundbürste hervor, entfernen Sie die auf die Bürste gewickelten Fäden und Haare (Abbildung 7).
- Entfernen Sie Staub und Müll von der Innen- und Außenoberfläche des Gehäuses der Elektrobürste.

Zusammenbau der Elektrobürste (11)

- Setzen Sie die linke Seite der Rundbürste ins Gehäuse ein.
- Stellen Sie den rechten Teil der Rundbürste zurück auf, stellen Sie den Halter der Rundbürste zurück auf.
- Erhalten Sie Gewissheit über die sichere Verriegelung der Rundbürste.

- Reinigung des Körpers des «Handstaubsaugers» und des Körpers des klappbaren Griffes
- Wischen Sie den Körper des klappbaren Griffes mit einem leicht angefeuchteten, weichen Tuch, danach trocknen Sie es ab.
- Wischen Sie den Körper des «Handstaubsaugers» mit einem leicht angefeuchteten, weichen Tuch, danach trocknen Sie es ab.
- Es ist verboten, Körper des «Handstaubsaugers», elektrische Bürste (11) und Netzadapter (18) in Wasser oder alle anderen Flüssigkeiten einzutauchen. Vermeiden Sie das Eindringen der Flüssigkeit ins Innere des Körpers des «Handstaubsaugers» und der elektrischen Bürste (11).
- Verwenden Sie keine Lösungs- oder Scheuermittel zur Reinigung des Staubsaugergehäuses und aller Teile.

AUFBEWAHRUNG

- Bevor Sie den Staubsauger zur Aufbewahrung stellen, reinigen Sie den Körper des klappbaren Griffes, «Handstaubsaugers», Staubbehälters (14) und der elektrischen Bürste (11).
- Benutzen Sie bei Aufbewahrung das bodengestützte Untergestell (15) bequemlichkeitshalber, drücken Sie den Verriegelungshalter (4) und legen Sie den Griff (1) zusammen, um den Raumbedarf des Staubsaugers zu verringern (Abbildung 9).
- Bewahren Sie den Staubsauger an einem trockenen, kühlen und für Kinder und behinderte Personen unzugänglichen Ort auf.

AKKUENTSORGUNG

- Drücken Sie den Verriegelungshalter (10) und bringen Sie die Akkumulatorenatterie (9) hervor (Abbildung 8), werfen Sie die Akkumulatorenatterie (9) nicht zusammen mit gewöhnlichen Haushaltsabfällen, übergeben Sie sie in eine spezialisierte Stelle für weitere Entsorgung.

Mögliche Störungen und Abhilfe

Störung	Ursachen	Abhilfe
Der Staubsauger schaltet sich nicht ein.	Der Akkumulator ist vollständig entladen.	Laden Sie den Akkumulator auf.
Verminderte Saugleistung.	Der Staubbehälter ist voll. Die Filtereinheit ist verschmutzt. Die Rundbürste in der Elektrobürste dreht sich nicht. Der Akkumulator ist sehr entladen.	Reinigen Sie den Staubbehälter. Reinigen Sie die Filtereinheit. Reinigen Sie die Elektrobürste. Laden Sie den Akkumulator vollständig auf.

Beim Akkuaufladen leuchten keine Anzeigen.	Keine Spannung in der Steckdose. Der Netzadapter ist an keine Steckdose angeschlossen. Der Kontakt des Kabelsteckers des Netzadapters mit der Buchse auf dem bodengestützten Untergestell ist gestört.	Prüfen Sie die elektrische Steckdose, indem Sie an sie ein offenkundig fehlerfreies Gerät anstecken. Stecken Sie den Netzadapter in die Steckdose ein. Stecken Sie den Netzadapter in die elektrische Steckdose. Prüfen Sie die Verbindung des Kabelsteckers des Netzadapters mit der Buchse auf dem bodengestützten Untergestell.
Kurze Staubsaugerbetriebszeit	Unvollständige Akkuladung. Natürliche Akkualterung.	Laden Sie den Akkumulator vollständig auf. Der Akkumulator ist ein Verbrauchselement, das nach dem Garantiezeitablauf vom Verbraucher unabhängig gekauft wird.

LIEFERUMFANG

1. Staubsauger (mit dem Körper des klappbaren Griffes) – 1 Stück
2. Bodengestütztes Untergestell – 1 Stück
3. Elektrobürste – 1Stk.

4. Zusätzliche Düsen – 2 Stück
5. Netzadapter – 1 Stk.
6. Bedienungsanleitung – 1Stk.

TECHNISCHE EIGENSCHAFTEN

Staubsauger:

- Akkumulator: 22,2 V, Li-Ion 2200 mAh
- Nennleistungsaufnahme: 200 W

Netzadapter:

- Stromversorgung: 220-240 V ~ 50/60 Hz
- Ausgangsspannung: 27 V 500 mA
- Fassungsvermögen des Staubbehälters: 1 l.
- Kleinleistungsbetrieb – ca. 55 min.
- Maximalleistungsbetrieb – ca. 12 min.

ENTSORGUNG



Um möglichen Schaden für die Umwelt oder die menschliche Gesundheit durch unkontrollierte Abfallentsorgung zu vermeiden, werfen Sie das Gerät und die Batterien (falls mitgeliefert) nach Beendigung ihrer Nutzungsdauer zusammen mit gewöhnlichen Haushaltsabfällen nicht weg, geben Sie das Gerät und die Batterien in Spezialstellen für weitere Entsorgung über.

Die bei der Entsorgung der Erzeugnisse entstehenden Abfälle sind unbedingt zu sammeln und weiter ordnungsmäßig zu entsorgen.

Mehrere Information zur Entsorgung dieses Produkts erhalten Sie bei Ihrer lokalen Stadtverwaltung, einem Abfallentsorgungsdienst oder beim Geschäft, wo Sie dieses Produkt gekauft haben.

Der Hersteller behält sich das Recht vor, das Design, die Konstruktion und die das gemeine Gerätebetriebsprinzip nicht beeinflussenden technischen Eigenschaften ohne Vorbenachrichtigung zu verändern.

Die Gerätenutzungsdauer beträgt 3 Jahre

Das Herstellungsdatum ist in der Fabrikationsnummer angegeben.

Bei Störungsfeststellung wenden Sie sich baldigst an einen autorisierten Kundendienst.

ПЫЛЕСОС BR4264

Беспроводной ручной пылесос предназначен для сухой уборки помещений.

ОПИСАНИЕ

1. Ручка пылесоса
2. Кнопка включения/выключения пылесоса
3. Кнопка включения режима максимальной мощности «TURBO»
4. Кнопка фиксатора складной ручки
5. Кнопка фиксатора «ручного пылесоса»
6. Световой индикатор
7. Кнопка включения/выключения «ручного пылесоса»
8. Кнопка фиксатора электрической щётки
9. Аккумуляторная батарея
10. Фиксатор аккумуляторной батареи
11. Электрическая щётка
12. Фиксатор контейнера-пылесборника
13. HEPA-фильтр
14. Контейнер-пылесборник
15. Напольная подставка для зарядки аккумуляторной батареи/хранения пылесоса
16. Места установки дополнительных насадок
17. Гнездо подключения штекера сетевого адаптера
18. Сетевой адаптер
19. Штекер сетевого адаптера
20. Большая насадка
21. Малая насадка

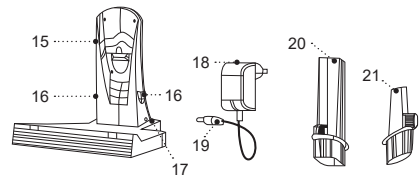
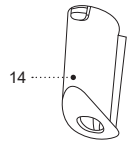
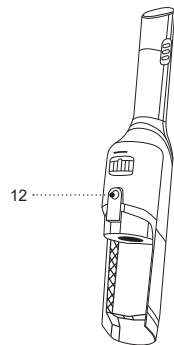
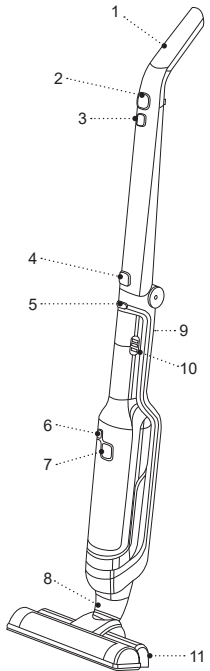



Рис. 1



Рис. 2

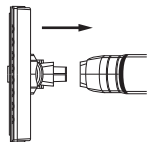

Рис. 3

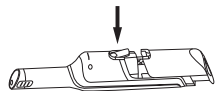

Рис. 4

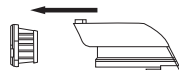

Рис. 5

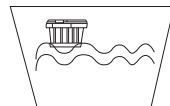

Рис. 6

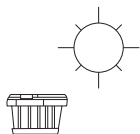

Рис. 7

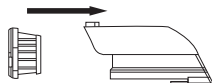

Рис. 8

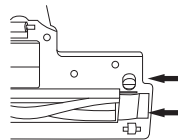

Рис. 9

МЕРЫ БЕЗОПАСНОСТИ И РЕКОМЕНДАЦИИ ПО ЭКСПЛУАТАЦИИ

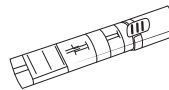
Перед использованием пылесоса внимательно ознакомьтесь с руководством по эксплуатации, после прочтения сохраните его для использования в будущем.

- Используйте устройство только по его прямому назначению, как изложено в данной инструкции.
- Неправильное обращение с устройством может привести к его поломке, причинению вреда пользователю или его имуществу и не является гарантийным случаем.
- Убедитесь, что рабочее напряжение сетевого адаптера, указанное на этикетке, соответствует напряжению электросети.
- Во время зарядки аккумуляторной батареи, не прикасайтесь к корпусу сетевого адаптера мокрыми руками.
- Перед использованием пылесоса рекомендуется провести зарядку аккумуляторной батареи, если Вы не использовали пылесос более трёх месяцев, полностью зарядите аккумуляторную батарею.
- Не заряжайте аккумуляторную батарею в местах с повышенной влажностью и высокой температурой. Производите зарядку аккумуляторной батареи при температуре от +5°C до +35°C и при относительной влажности воздуха не более 80%.
- Не оставляйте сетевой адаптер без присмотра, если он включён в электрическую розетку.
- Запрещается использовать пылесос, если не установлен или неправильно установлен контейнер-пылесборник, не установлен HEPA-фильтр.
- Используйте только детали и насадки, которые входят в комплект поставки.
- Запрещается использовать пылесос вне помещений.
- Оберегайте устройство от ударов, падений, вибраций и иных механических воздействий.
- Не используйте устройство в непосредственной близости от нагревательных приборов, источников тепла или открытого пламени.
- Запрещается использовать пылесос в местах, где используются или распыляются аэрозоли, а также вблизи от легковоспламеняющихся жидкостей, запрещается использовать пылесос в местах хранения таких жидкостей.
- Пылесос не предназначен для сбора воды или любых других жидкостей.
- Запрещается собирать горячие или дымящиеся сигареты, тлеющий пепел.
- Запрещается собирать пыль от штукатурки, бетона, муки или золы.
- Не используйте пылесос для чистки шерсти домашних животных.
- Во время уборки помещения следите за тем, чтобы свободно висящие элементы одежды, волосы или другие части тела не находились в зоне вращения электрической щётки.

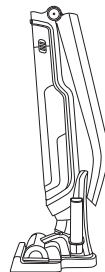
- Будьте особенно внимательны при уборке лестничных площадок.
- Запрещается закрывать входное и выходное отверстие пылесоса посторонними предметами, не включайте пылесос, если какое-либо из его отверстий заблокировано.
- Запрещается использовать шнур сетевого адаптера в качестве ручки для переноски пылесоса, переносите пылесос, взявшись за ручку.
- Проводите регулярную чистку контейнера-пылесборника и HEPA-фильтра.
- После использования или перед чисткой выключите пылесос кнопкой включения/выключения.
- Из соображений безопасности детей не оставляйте полиэтиленовые пакеты, используемые в качестве упаковки, без надзора.

Внимание! Не разрешайте детям играть с полиэтиленовыми пакетами или упаковочной плёнкой.
Опасность удушья!

- Устройство не предназначено для использования детьми.
- Осуществляйте надзор за детьми, чтобы не допустить использования устройства в качестве игрушки.
- Во время зарядки аккумуляторной батареи, не разрешайте детям прикасаться к корпусу сетевого адаптера.

- Будьте особенно внимательны, если поблизости от работающего устройства находятся дети или лица с ограниченными возможностями.
- Во время работы и в перерывах между рабочими циклами размещайте устройство в местах, недоступных для детей.
- Прибор не предназначен для использования лицами (включая детей) с пониженными физическими, сенсорными, психическими или умственными способностями, или при отсутствии у них опыта или знаний, если они не находятся под контролем или не проинструктированы лицом, ответственным за их безопасность, об использовании прибора.
- Запрещается самостоятельно ремонтировать устройство. Не разбирайте устройство самостоятельно, при возникновении любых неисправностей, а также после падения устройства обратитесь в сервисный центр.
- Во избежание повреждений перевозите устройство в заводской упаковке.
- Храните устройство в сухом прохладном месте, недоступном для детей и людей с ограниченными возможностями.

УСТРОЙСТВО ПРЕДНАЗНАЧЕНО ТОЛЬКО ДЛЯ БЫТОВОГО ИСПОЛЬЗОВАНИЯ, ЗАПРЕЩАЕТСЯ ИСПОЛЬЗОВАТЬ УСТРОЙСТВО В КОММЕРЧЕСКИХ ИЛИ ЛАБОРАТОРНЫХ ЦЕЛЯХ.

ПЕРЕД ПЕРВЫМ ИСПОЛЬЗОВАНИЕМ

После транспортировки или хранения устройства при отрицательной температуре, распакуйте его и подождите не менее 3 часов перед использованием.

- Распакуйте пылесос, удалите все упаковочные и рекламные материалы.
- Сохраните заводскую упаковку.
- Ознакомьтесь с мерами безопасности и рекомендациями по эксплуатации.
- Проверьте комплектацию.
- Осмотрите устройство на наличие повреждений, при наличии повреждений не включайте его.
- Убедитесь, что указанные параметры напряжения питания сетевого адаптера соответствуют параметрам электрической сети.

СБОРКА ПЫЛЕСОСА

- Установите аккумуляторную батарею (9) до щелчка фиксатора (10).
- Нажмите на фиксатор (4) и установите ручку (1) в вертикальное положение, убедитесь, что ручка (1) зафиксирована фиксатором (4).
- Установите «ручной пылесос» в корпус ручки до срабатывания фиксатора (5).
- Установите электрическую щётку (11) (рис. 1), убедитесь, что щётка (11) зафиксирована фиксатором (8). Для снятия электрической щётки (11)

нажмите на фиксатор (8) и снимите щётку (11).

- Используйте электрическую щётку (11) для уборки помещений с гладкими полами или на ковровых покрытиях со средним и коротким ворсом.

Примечания:

- – запрещается использовать электрическую щётку (11), если длина ворса ковровых покрытий более 15 мм.
- – не проводите электрической щёткой (11) по электрическим проводам.
- – по окончании уборки помещения с использованием электрической щётки (11), выключите пылесос кнопкой включения/выключения (2).

ИСПОЛЬЗОВАНИЕ ДОПОЛНИТЕЛЬНЫХ НАСАДОК (20, 21)

- Насадки (20, 21) используются только при установке в «ручной пылесос».
- Нажмите на фиксатор (5) и выньте «ручной пылесос», вставьте насадку (20 или 21) в воздухозаборное отверстие «ручного пылесоса».
- Включение «ручного пылесоса» осуществляется нажатием кнопки (7), при этом загорится световой индикатор (6).
- По окончании работы выключите «ручной пылесос», нажав кнопку (7), световой индикатор (6) погаснет.
- Выньте установленную насадку (20 или 21).

- Храните насадки (20, 21) на напольной подставке (15) в местах их установки (16).

ЗАРЯДКА АККУМУЛЯТОРНОЙ БАТАРЕИ

ВНИМАНИЕ!

- Используйте только аккумуляторную батарею (9), входящую в комплект поставки, использование неоригинальной аккумуляторной батареи может привести к опасности.
- Литий-ионные аккумуляторные батареи запрещается подвергать ударам, воздействию высоких температур, во избежание вытекания электролита, запрещается разбирать аккумуляторную батарею (9).
- Запрещается бросать аккумуляторную батарею (9) в огонь.
- Не допускайте замыкания контактов аккумуляторной батареи (9), это может привести к ожогу или пожару.
- Не выбрасывайте аккумуляторную батарею (9) вместе с обычными бытовыми отходами, передайте её в специализированный пункт для дальнейшей утилизации.
- Перед первым использованием устройства или после длительного перерыва в его эксплуатации необходима зарядка аккумуляторной батареи (9).
- Установите пылесос в напольную подставку (15).
- Вставьте штекер (19) сетевого адаптера (18) в гнездо (17) напольной подставки (15).

- Вставьте сетевой адаптер (18) в электрическую розетку, при этом загорится и будет мигать индикатор (6), при полной зарядке аккумуляторной батареи (9) индикатор (6) будет светиться постоянно.
- Время полной зарядки аккумуляторной батареи около 4-5 часов.
- После зарядки аккумуляторной батареи (9), выньте сетевой адаптер (18) из электрической розетки.

Примечания:

- производите зарядку аккумуляторной батареи (9) при температуре от +5°C до +35°C.
- если вы не пользовались пылесосом более двух или трёх месяцев, перед использованием пылесоса полностью зарядите аккумуляторную батарею (9).

ИСПОЛЬЗОВАНИЕ ПЫЛЕСОСА

ВНИМАНИЕ!

- Если во время уборки резко снизилась всасывающая мощность пылесоса, немедленно выключите пылесос и проверьте пылесос на предмет засорения. Устраните засор, и только после этого можно продолжать уборку.
- Запрещается собирать горячие или дымящиеся сигареты, тлеющий пепел, запрещается собирать пыль от штукатурки, бетона, муки или золы.

- Пылесос не предназначен для сбора воды или любых других жидкостей.
- Запрещается использовать пылесос в местах, где используются или распыляются аэрозоли, а также вблизи от легковоспламеняющихся жидкостей, запрещается использовать пылесос в местах хранения таких жидкостей.

ВКЛЮЧЕНИЕ ПЫЛЕСОСА

Внимание! Включайте пылесос только с установленными контейнером-пылесборником (14) и установленным в нём HEPA-фильтром (13).

- Во время уборки помещения и переноски пылесоса держите его за ручку (1).
- Для удобства при хранении пылесоса или зарядки аккумуляторной батареи (9) используйте напольную подставку (15).
- Для включения пылесоса нажмите кнопку включения/выключения (2), пылесос включится на низком уровне мощности, для включения режима максимальной мощности «TURBO», нажмите кнопку (3) для выключения пылесоса нажмите кнопку (2).
- Во время работы пылесоса загорается индикатор (6)
- При мигании индикатора (6) необходимо выключить пылесос и провести зарядку аккумуляторной батареи (9).

ЧИСТКА И УХОД

Внимание! Следите за чистотой контейнера-пылесборника (14) и HEPA-фильтра (13), от этого зависит эффективность работы пылесоса.

- Рекомендуется производить чистку контейнера-пылесборника (14) после каждого использования пылесоса, регулярно проводите чистку HEPA-фильтра (13).
- Нажмите на фиксатор (5) и выньте «ручной пылесос» из корпуса ручки.
- Нажмите на фиксатор (12) и отсоедините контейнер-пылесборник (14) (рис. 2).
- Выньте из контейнера-пылесборника (14) HEPA-фильтр (13) (рис. 3).
- Удалите из контейнера-пылесборника (14) пыль и мусор.
- Промойте HEPA-фильтр (13) под струёй тёплой проточной воды (рис. 4) и просушите их (рис. 5). Запрещается для сушки HEPA-фильтра (13) использовать фен или другие подобные устройства.
- Промойте контейнер-пылесборник (14) и просушите его.
- Не используйте для промывки всех съёмных деталей посудомоечную машину.

Примечание: перед сборкой контейнера-пылесборника (14) убедитесь, что все съёмные детали чистые и сухие.

Сборка контейнера-пылесборника

- Вставьте HEPA-фильтр (13) в контейнер-пылесборник (14) (рис.4)
- Установите собранный контейнер-пылесборник (14) на «ручной пылесос» до щелчка фиксатора (12), убедитесь в надёжной фиксации контейнера-пылесборника (14).

Чистка электрической щётки (11)

- Во время использования электрической щётки (11), на вращающуюся щётку могут намотаться волосы, нитки и т.п. Следите за чистотой электрической щётки (11), по мере загрязнения разбирайте щётку (11) и очищайте круглую щётку.
- Снимите электрическую щётку (11) нажав на фиксатор (8).
- Переверните щётку (11), нажмите на фиксатор и снимите держатель круглой щётки, выньте круглую щётку, удалите намотавшиеся на щётку нити и волосы (рис. 7).
- Очистите от пыли и мусора внутреннюю и внешнюю поверхности корпуса электрической щётки (11).

Сборка электрической щётки (11)

- Вставьте левую часть круглой щётки в корпус.
- Установите правую часть круглой щётки на место, установите на место держатель круглой щётки.
- Убедитесь в надёжной фиксации круглой щётки.

Чистка корпуса «ручного пылесоса» и корпуса складной ручки

- Протрите корпус складной ручки слегка влажной, мягкой тканью, после чего вытрите насухо.
- Протрите корпус «ручного пылесоса» слегка влажной, мягкой тканью, после чего вытрите насухо.
- Запрещается погружать корпус «ручного пылесоса», электрическую щётку (11) и сетевой адаптер (18) в воду или любые другие жидкости. Не допускайте попадания жидкости внутрь корпуса «ручного пылесоса» и электрической щётки (11).
- Для чистки корпуса пылесоса и всех деталей запрещается использовать растворители и абразивные чистящие средства.

ХРАНЕНИЕ

- Прежде чем убрать пылесос на хранение, проведите чистку корпуса складной ручки, «ручного пылесоса», контейнера-пылесборника (14) и электрической щётки (11).
- Для удобства при хранении, используйте напольную подставку (15), для уменьшения габаритов пылесоса, нажмите на фиксатор (4) и сложите ручку (1) (рис. 9).
- Храните пылесос в сухом прохладном месте, недоступном для детей и людей с ограниченными возможностями.

УТИЛИЗАЦИЯ АККУМУЛЯТОРНОЙ БАТАРЕИ

- Нажмите на фиксатор (10) и выньте аккумуляторную батарею (9) (рис.8), не выбрасывайте аккумуляторную батарею (9) вместе с обычными бытовыми отходами, передайте её в специализированный пункт для дальнейшей утилизации.

Возможные неисправности и способы их устранения

Неисправность	Причины	Устранение
Пылесос не включается.	Аккумуляторная батарея полностью разряжена.	Зарядите аккумуляторную батарею.
Уменьшилась мощность всасывания.	Заполнен контейнер-пылесборник. Загрязнён НЕРА-фильтр. Не вращается круглая щётка в электрической щётке. Аккумуляторная батарея сильно разряжена.	Очистите контейнер-пылесборник. Очистите НЕРА-фильтр. Проведите чистку электрической щётки. Полностью зарядите аккумуляторную батарею.

При зарядке аккумуляторной батареи индикатор не загорается.	В электрической розетке отсутствует напряжение. Сетевой адаптер не вставлен в электрическую розетку. Нарушился контакт штекера шнура сетевого адаптера с гнездом на напольной подставке.	Проверьте электрическую розетку, включив в неё заведомо исправное устройство. Вставьте сетевой адаптер в электрическую розетку. Проверьте соединение штекера шнура сетевого адаптера с гнездом на напольной подставке.
Малое время работы пылесоса.	Неполный заряд аккумуляторной батареи. Естественный процесс старения аккумуляторной батареи.	Полностью зарядите аккумуляторную батарею. Аккумуляторная батарея является расходным элементом, после истечения гарантийного срока, приобретается потребителем самостоятельно.

КОМПЛЕКТ ПОСТАВКИ

1. Пылесос (с корпусом складной ручки) – 1 шт.
2. Напольная подставка – 1 шт.
3. Электрическая щётка – 1 шт.
4. Дополнительные насадки – 2 шт.
5. Сетевой адаптер – 1 шт.
6. Инструкция – 1 шт.

ТЕХНИЧЕСКИЕ ХАРАКТЕРИСТИКИ

Пылесос:

- Аккумуляторная батарея: 22,2 В, Li-Ion 2200 мА/ч
- Номинальная потребляемая мощность: 200 Вт

Сетевой адаптер:

- Электропитание: 220-240 В, ~ 50/60 Гц
- Выходное напряжение: 26 В 500 мА
- Объем контейнера-пылесборника: 0,5л.
- Время работы на малой мощности – около 50 мин.
- Время работы на максимальной мощности «TURBO» – около 12 мин.

УТИЛИЗАЦИЯ



Чтобы предотвратить возможный вред окружающей среде или здоровью людей от неконтролируемой утилизации отходов, после окончания срока службы устройства или элементов питания (если входят в комплект), не выбрасывайте их вместе с обычными бытовыми отходами, передайте прибор и элементы питания в специализированные пункты для дальнейшей утилизации.

Отходы, образующиеся при утилизации изделий, подлежат обязательному сбору с последующей утилизацией в установленном порядке.

Для получения дополнительной информации об утилизации данного продукта обратитесь в местный муниципалитет, службу утилизации бытовых отходов или в магазин, где Вы приобрели данный продукт.

Производитель сохраняет за собой право изменять дизайн, конструкцию и технические характеристики, не влияющие на общие принципы работы устройства, без предварительного уведомления.

Срок службы устройства – 3 года

Дата производства указана в серийном номере.

В случае обнаружения каких-либо неисправностей необходимо обратиться в авторизированный сервисный центр.

ШАҢСОРҒЫШ BR4264

Сымсыз қол шаңсорғышы үй-жайларды құрғақ жинастыруға арналған.

СИПАТТАМАСЫ

1. Шаңсорғыш тұтқасы
2. Шаңсорғышты қосу/сөндіру батырмасы
3. «TURBO» максималды қуат режимін қосу батырмасы
4. Жиналмалы тұтқа бекітпесінің батырмасы
5. «Қол шаңсорғышы» бекітпесінің батырмасы
6. Жарық индикаторы
7. «Қол шаңсорғышын» қосу/сөндіру батырмасы
8. Электр қылшақ бекітпесінің батырмасы
9. Аккумуляторлық батарея
10. Аккумуляторлық батарея бекітпесі
11. Электр қылшақ
12. Шаңжинағыш-контейнер бекітпесі
13. HEPA-сүзгі
14. Шаңжинағыш-контейнер
15. Аккумуляторлық батареяны зарядтауға/шаңсорғышты сақтауға арналған еден тұғыры
16. Қосымша саптамаларды орнату орындары
17. Желілік адаптердің штекерін қосу ұясы
18. Желілік адаптер
19. Желілік адаптердің штекері
20. Үлкен саптама
21. Кішкене саптама

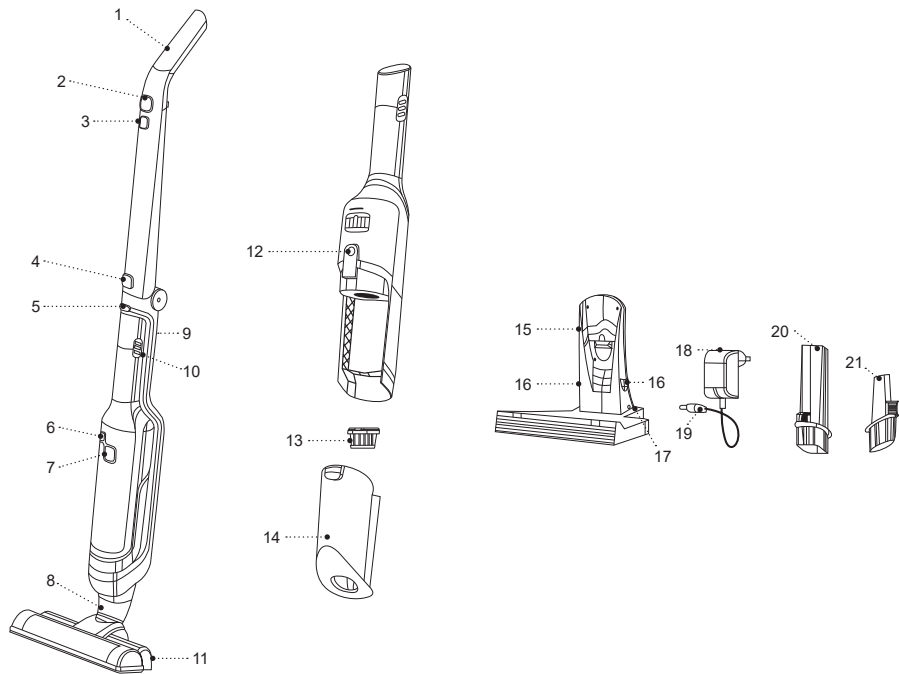

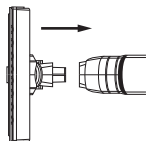

Cyp. 1

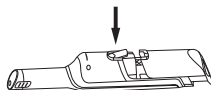

Cyp. 2

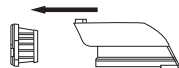

Cyp. 3

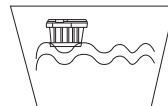

Cyp. 4

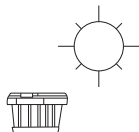

Cyp. 5

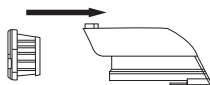

Cyp. 6

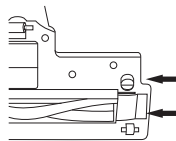

Cyp. 7

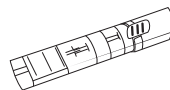

Cyp. 8



Cyp. 9

ҚАУІПСІЗДІК ШАРАЛАРЫ ЖӘНЕ ҚОЛДАНУҒА БЕРУ ЖӨНІНДЕГІ НҰСҚАУЛЫҚ

Шаңсорғышты пайдалану алдында қолдану жөніндегі басшылықты мұқият оқып шығыңыз, оқыған соң, болашақта пайдалану үшін сақтап қойыңыз.

- Құрылғыны осы нұсқаулықта баяндалғандай, оның тікелей мақсаты бойынша ғана пайдаланыңыз.
- Құрылғыны дұрыс қолданбау оның бұзылуына, және пайдаланушыға немесе оның мүлкіне зиян келтіруге әкелуі мүмкін және кепілдік жағдайы болып табылмайды.
- Заттаңбада көрсетілген желілік адаптердің жұмыс кернеуі, электр желісінің кернеуіне сәйкес екеніне көз жеткізіңіз.
- Аккумуляторлық батареяны қуаттау кезінде желілік адаптердің корпусын су қолмен ұстауға болмайды.
- Шаңсорғышты пайдаланбас бұрын, аккумуляторлық батареяны зарядтау ұсынылады, егер сіз үш айдан астам уақыт бойы шаңсорғышты пайдаланбасаңыз, аккумуляторлық батареяны толығымен зарядтаңыз.
- Аккумуляторлық батареяны жоғары ылғалды және температуралы орындарда қуаттауға болмайды. Аккумуляторлық батареяның қуаттандыруды +5°C бастап +35°C дейінгі температурада және ауаның 80% аспайтын салыстырмалық ылғалдылығында орындау керек.
- Егер желілік адаптер розеткаға қосұлы болса, онда оны қараусыз қалдырмаңыз.
- Егер шаңжинағыш-контейнер орнатылмаса немесе дұрыс орнатылмаса, сепаратор және сүзгіштер блогы орнатылмаса, онда шаңсорғышты пайдалануға тыйым салынады.
- Егер шаңжинағыш-контейнер орнатылмаса немесе дұрыс орнатылмаса, кіру немесе шығу сүзгісі орнатылмаса, шаңсорғышты пайдалануға тыйым салынады.
- Желіге қосылған құрылғыны, қараусыз қалдырмаңыз.
- Найзағай кезінде құрылғыны пайдалану ұсынылмайды.
- Құрылғыны соққыдан, құлаудан, дірілден және басқа да механикалық әсерлерден сақтаңыз.
- Құрылғыны жылыту аспаптарының, ашық оттың немесе жылу көздерінің тікелей жанында пайдаланбаңыз.
- Шаңсорғышты аэрозольдар пайдаланылатын немесе шашырайтын жерлерде, сондай-ақ тез тұтанатын сұйықтықтарға жақын жерлерде пайдалануға тыйым салынады, мұндай сұйықтықтарды сақтау орындарында шаңсорғышты пайдалануға тыйым салынады.
- Шаңсорғыш суды немесе кез келген басқа сұйықтықтарды жинауға арналмаған.
- Жанып жатқан немесе түтіндеп жатқан темекіні, бықсыған күлді жинауға тыйым салынады.
- Сылақтың, бетонның, ұнның немесе күлдің шаңын жинауға тыйым салынады.
- Үй жануарларының жүнін тазалау үшін шаңсорғышты пайдаланбаңыз.
- Үй-жайды тазалау кезінде киімнің, шаштың немесе дененің басқа бөліктерінің еркін ілулі тұрған элементтері

- электр қылшақтың айналу аймағында болмайтынына көз жеткізіңіз.
- Баспалдақ алаңдарын жинау кезінде ерекше сақ болыңыз.
 - Шаңсорғыштың кіру және шығу тесігін бөгде заттармен жабуға тыйым салынады, егер оның қандай да бір тесіктері бұғатталса, шаңсорғышты қоспаңыз.
 - Шаңсорғышты тасымалдауға арналған сап ретінде қуаттандыру бауын пайдалануға тыйым салынады, шаңсорғышты тасымалдауға арналған саптан ұстап тасымалдаңыз.
 - Шаңжинағыш-контейнер және HEPA-сүзгісін жүйелі түрде тазалаңыз.
 - Қолданғаннан кейін немесе тазалау алдында қосу/өшіру пернесі арқылы шаңсорғышты өшіріңіз және электр розеткасынан қуаттандыру бауының ашасын суырыңыз.
 - Балалардың қауіпсіздігі үшін қаптама ретінде пайдаланылатын полиэтилен пакеттерді қадағалаусыз қалдырмаңыз.
- Егер жұмыс істеп тұрған құрылғының маңында балалар немесе мүмкіндіктері шектеулі адамдар болса, онда ерекше назарда болыңыз.
 - Жұмыс істеу уақытында және жұмыс циклдері арасындағы үзілістерде құрылғыны балалардың қолы жетпейтін жерде орналастырыңыз.
 - Дене, жүйке немесе сана мүмкіндіктері төмендетілген тұлғалардың (балаларды қоса) немесе оларда тәжірибесі немесе білімі болмаса, егер олар бақыланбаса немесе олардың қауіпсіздігі үшін жауап беретін тұлғамен аспапты пайдалану туралы нұсқаулықтар берілген болмаса, аспап олардың пайдалануына тағайындалмаған.
 - Құрылғыны өздігіңізден жөндеуге тыйым салынады. Құрылғыны өздігіңізден бөлшектемеңіз, кез- келген ақаулықтар пайда болғанда және сервис орталығына жүгініңіз.
 - Зақымдануларға жол бермеу үшін құрылғыны тек зауыттық қаптамада тасымалдаңыз.
 - Құрылғыны салқын және құрғақ, балалардың және мүмкіндігі шектеулі адамдардың қолы жетпейтін жерде сақтаңыз.

Назар аударыңыз! Балаларға полиэтилен қаптармен немесе қаптамалық үлдірмен ойнауға рұқсат етпеңіз. **Тұншығу қаупі бар!**

- Құрылғы балалардың пайдалануына арналмаған.
- Құрылғыны ойыншық ретінде пайдалануға жол бермеу үшін балаларды қадағалаңыз.
- Аккумуляторлық батареяны қуаттау кезінде балалардың желілік адаптердің корпусын ұстауына жол бермеңіз.

ҚҰРЫЛҒЫ ТЕК ТҰРМЫСТЫҚ ПАЙДАЛАНУҒА АРНАЛҒАН, ҚҰРЫЛҒЫНЫ КОМЕРЦИЯЛЫҚ НЕМЕСЕ ЗЕРТХАНАЛЫҚ МАҚСАТТАРДА ПАЙДАЛАНУҒА ТЫЙЫМ САЛЫНАДЫ.

АЛҒАШ РЕТ ПАЙДАЛУ АЛДЫНДА

Құрылғыны төмен температурада тасымалдағаннан кейін немесе сақтаған болсаңыз, оны қаптамдан шығарыңыз және пайдалану алдында 3 сағаттан кем емес уақыт күтіңіз.

- Шаңсорғышты ашыңыз, барлық қаптамалық және жарнамалық материалдарды алып тастаңыз.
- Зауыттық қаптамасын сақтап қойыңыз.
- Қауіпсіздік шаралары мен пайдалануға беру жөніндегі кеңестермен танысыңыз.
- Жинақталымын тексеріңіз.
- Құралды зақымдануына қатысты тексеріп шығыңыз, зақымдануы болған жағдайда оны қоспаңыз.
- Құралда көрсетілген қуаттандыру кернеуінің параметрлері электр желісінің параметрлеріне сәйкес келетініне көз жеткізіңіз.

ШАҢСОРҒЫШТЫ ЖИНАУ

- Аккумуляторлық батареяны (9) бекіткіш (10) шертілгенге дейін орнатыңыз.
- Бекіткішті (4) басып, тұтқаны (1) тік күйге орнатыңыз, тұтқаның (1) бекіткішпен (4) бекітілгеніне көз жеткізіңіз.
- Бекіткіш (5) іске қосылғанға дейін тұтқаның корпусына «қол шаңсорғышты» орнатыңыз.
- Электр қылшақты (11) (сур. 1) орнатыңыз, қылшақтың (11) бекіткішпен (8) бекітілгеніне көз жеткізіңіз. Электр қылшақты (11) шешіп алу үшін бекіткішті (8) басыңыз да, қылшақты (11) шешіп алыңыз.

- Тегіс едендері немесе кілем жабынының орташа және қысқа түгі бар үй-жайларды жинау үшін электрлік қылшақты (11) пайдаланыңыз.

Ескертпе:

- егер кілем жабындары түктерінің ұзындығы 15 мм асатын болса, онда электрлік қылшақты (11) пайдалануға тыйым салынады.
- электрлік қылшақпен (11) электр сымдарының үстінен жүргізуге болмайды.
- үй-жайды электрлік қылшақты (11) пайдаланып жинауды аяқтағаннан кейін шаңсорғышты қосу/өшіру пернесін (2) басып, өшіріңіз.
- Қосымша саптамаларды (20, 21) пайдалану
- Саптамалар (20, 21) «қол шаңсорғыш» орнатылған жағдайда ғана қолданылады.
- Бекіткішті (5) басыңыз және «қол шаңсорғышты» шығарып алыңыз, саптаманы (20 немесе 21) «қол шаңсорғыштың» ауа тартқыш тесігіне салыңыз.
- «Қол шаңсорғышты» қосу батырманы (7) басу арқылы жүзеге асырылады, осы ретте жарық индикаторы (6) жанады.
- Жұмыс соңында «қол шаңсорғышты» сөндіріңіз, ол үшін батырманы (7) басыңыз, жарық индикаторы (6) сөнеді.
- Орнатылған саптаманы (20 немесе 21) шығарып алыңыз.
- Саптамаларды (20, 21) едендік тұғырда (15) оларды орнататын жерлерде (16) сақтаңыз.

АККУМУЛЯТОРЛЫҚ БАТАРЕЯНЫ ҚУАТТАУ

НАЗАР АУДАРЫҢЫЗ!

- Жеткізу жинағына кіретін аккумуляторлық батареяны (9) ғана пайдалану керек, түпнұсқалық емес батареяны пайдалану қауіпке әкеп соғуы мүмкін.
- Электрліктің ағып кетуіне жол бермеу үшін литий-иондық батареяларды соққыға, жоғары температуралардың әсеріне соғуға тыйым салынады, аккумуляторлық батареяны (9) бөлшектеуге тыйым салынады.
- Аккумуляторлық батареяны (9) отқа тастауға тыйым салынады.
- Аккумуляторлық батарея (9) байланыстарының тұйықталуына жол бермеу керек, бұл күйге немесе өртке әкелуі мүмкін.
- Аккумуляторлық батареяны (9) қарапайым тұрмыстық қалдықтармен бірге тастауға болмады, оны ары қарай кәдеге асыру үшін мамандандырылған орынға өткізу керек.
- Құралды алғаш рет қолдану алдында немесе оны пайдаланудағы ұзақ үзілістен кейін аккумуляторлық батареяны (9) қуаттандыру керек.
- Шаңсорғышты едендік тұғырға (15) орнатыңыз.
- Желілік адаптер (18) штекерін (19) едендік тұғыр (15) ұясына (17) салыңыз.
- Желілік адаптерді (18) электр розеткасына салыңыз, осы ретте индикатор (6) жанады да, жыпылықтай бастайды, аккумуляторлық батарея (9) толық заряд-

талған жағдайда индикатор (6) үнемі жанып тұратын болады.

- Аккумулятор батареясының толық зарядталу уақыты 4-5 сағат шамасы.
- Аккумуляторлық батарея (9) толық қуатталғаннан кейін желілік адаптерді (18) электрлік розеткадан шығарыңыз.

Ескертпе:

– аккумуляторлық батареяны (9) қуаттандыруды +5°C бастап +35°C дейінгі температурада жүзеге асырыңыз

– егер сіз шаңсорғышты екі немесе үш айдан астам уақыт пайдаланбаған болсаңыз, онда шаңсорғышты пайдалану алдында аккумуляторлық батареяны (9) толық қуаттаңыз.

ШАҢСОРҒЫШТЫ ПАЙДАЛАНУ

НАЗАР АУДАРЫҢЫЗ!

- Егер жинау кезінде шаңсорғыштың сору қуаты күрт төмендесе, шаңсорғышты дереу өшіріп, шаңсорғыштың бітелуін тексеріңіз. Бітелуді жойыңыз, содан кейін ғана жинауды жалғастыра аласыз.
- Жанып тұрған немесе түтіні бар темекілерді, өызуы бар шоқты жинауға тыйым салынады, сылақты, бетонның, ұнның немесе күлдің шаңдарын жинауға тыйым салынады.
- Шаңсорғыш суды немесе кез-келген басқа сұйықтықтарды жинауға арналмаған.

- Шаңсорғышты аэрозольдар пайдаланылатын немесе шашырайтын жерлерде, сондай-ақ тез тұтанатын сұйықтықтарға жақын жерлерде пайдалануға тыйым салынады, мұндай сұйықтықтарды сақтау орындарында шаңсорғышты пайдалануға тыйым салынады.

ШАҢСОРҒЫШТЫ ҚОСУ

Назар аударыңыз! Шаңсорғышты оған HEPA-сүзгіші (13) орнатылған шаң жинағыш-контейнерді (14) орнатып қана қосу керек.

- Үй-жайды жинау барысында және шаңсорғышты тасымалдау кезінде оны тұтқасынан (1) ұстаңыз.
- Шаңсорғышты сақтау немесе аккумуляторлық батареяны (9) зарядтау кезінде ыңғайлы болу үшін едендік тұғырды (15) пайдаланыңыз.
- Шаңсорғышты қосу үшін қосу/өшіру батырмасын (2) басыңыз, шаңсорғыш төмен қуат деңгейінде қосылады, «TURBO», максималды қуат режимін қосу үшін, (3) батырмасын басыңыз шаңсорғышты өшіру үшін (2) түймесін басыңыз.
- Шаңсорғыштың жұмысы кезінде индикатор (6) жанады

ТАЗАЛАУ ЖӘНЕ КҮТІМ

Назар аударыңыз! Шаң жинағыш-контейнердің (14) және HEPA-сүзгіші (13) тазалығына назар аударыңыз, шаңсорғыш жұмысының тиімділігі олардың тазалығына байланысты болады.

- Шаң жинағыш-контейнерді (14) шаңсорғышты әрбір пайдаланғаннан кейін тазалауға кеңес беріледі мен HEPA-сүзгіші (13) жүйелі түрде тазалаңыз.
- Бекіткішті (5) басыңыз да «қол шаңсорғышты» тұтқа корпусынан шығарып алыңыз.
- Бекіткішті (12) басыңыз да шаң жинағыш-контейнерді (14) ажыратыңыз (сур. 2).
- Шаң жинағыш-контейнерден (14) HEPA-сүзгіні (13) шығарып алыңыз (сур. 3).
- Шаң жинағыш-контейнерден (14) шаң мен қоқысты жойыңыз.
- HEPA-сүзгішті (13) жылы ағын судың астына жуып (сур. 4), оларды кептіріңіз (5 сур.). HEPA-сүзгіні (13) кептіру үшін фен немесе басқа да сондай құралдарды пайдалануға тыйым салынады.
- Шаң жинағыш-контейнердің (14) құтысын жуып, оны кептіріңіз.
- Барлық шешілмелі бөлшектерді жуу үшін ыдыс жуатын машинаны пайдалануға болмайды.

Ескертпе: шаң жинағыш-контейнерді (14) құрастыру алдында барлық шешілмелі бөлшектердің таза және құрғақ екеніне көз жеткізіңіз.

Шаң жинайтын-контейнерді құрастыру

- HEPA-сүзгіні (13) шаң жинағыш-контейнерге (14) салыңыз (сур. 6).
- Жиналған шаң жинағыш-контейнерді (14) «қол шаңсорғышқа» бекіткіш шертілгенге (12) дейін орнатыңыз, шаң жинағыш-контейнердің (14) сенімді орнатылғанына көз жеткізіңіз.

Электрлік қылшақты тазарту (11)

- Электрлік қылшақты (2) пайдалану кезінде айналатын қылшаққа шаш, жіп ж.с.с. оралып қалуы мүмкін. Жлектрлік қылшақтың (2) тазалығын бақылау керек, ластанған кезде қылшақты (2) ашық, дөңгелек қылшақты тазалаңыз.
- Электр қылшақты (11) шешіп алыңыз, ол үшін бекіткішті (8) басыңыз.
- Қылшақты (11), бекіткішке басып аударыңыз және дөңгелек қылшақтың ұстағышын шешіп алыңыз, дөңгелек қылшақты шығарып алыңыз, қылшаққа оралып қалған жіптер мен шаштарды алып тастаңыз (сур. 7).
- Электрлік қылшақ (11) корпусының ішкі және сыртқы беттерін шаң мен қоқыстан тазалаңыз.

Электрлік қылшақты құрастыру (11)

- Дөңгелек қылшақтың сол жақ бөлігін корпусқа салыңыз.
- Дөңгелек қылшақтың оң жағын орнына орнатыңыз, дөңгелек қылшақтың ұстағышын орнына қойыңыз.
- Дөңгелек қылшақтың сенімді бекітілгендігіне көз жеткізіңіз.

«Қол шаңсорғыштың» корпусын және жиналмалы тұтқаның корпусын тазалау

- Жиналмалы тұтқаның корпусын сәл дымқыл, жұмсақ шүберекпен сүртіңіз, содан кейін құрғатып сүртіңіз.

- «Қол шаңсорғыштың» корпусын сәл дымқыл, жұмсақ шүберекпен сүртіңіз, содан кейін құрғатып сүртіңіз.
- «Қол шаңсорғыштың» корпусын, электр қылшақты (11) және желі адаптерін (18) суға немесе кез келген сұйықтыққа салуға тыйым салынады. Сұйықтықтың «қол шаңсорғыш» корпусы ішіне және электр қылшақ ішіне түсуіне жол бермеңіз (11).
- Шаңсорғыш корпусы мен барлық бөлшектерді тазалау үшін еріткіштер мен абразивтік тазалау құралдарын пайдалануға тыйым салынады.

САҚТАУ

- Шаңсорғышты сақтауға алып қоярдан бұрын, жиналмалы тұтқаның корпусын, «қол шаңсорғышын», шаң жинағыш-контейнерді (14) және электр қылшақты (11) тазалаңыз.
- Сақтау кезінде ыңғайлы болу үшін едендік тұғырды (15) пайдаланыңыз, шаңсорғыш габариттерін азайту үшін бекіткішті (4) басыңыз және тұтқаны (1) бүктеңіз (сур. 9).
- Шаңсорғышты құрғақ салқын жерде балалар мен мүмкіндігі шектеулі адамдардың мүмкіндіктері шектеулі адамдардың қолы жетпейтін жерде сақтаңыз.

АККУМУЛЯТОРЛЫҚ БАТАРЕЯНЫ КӨДЕГЕ АСЫРУ

- Бекіткішті (10) басып, аккумуляторлық батареяны (9) шығарып алыңыз (сур. 8), аккумуляторлық батареяны (9) қарапайым тұрмыстық қалдықтармен бірге тастамаңыз, оны одан әрі кәдеге жарату үшін арнайы орынға жіберіңіз.

Ақаулық	Себептері	Жою
Шаңсорғыш қосылмайды.	Аккумуляторлық батареяның қуаты толық аяқталған.	Аккумуляторлық батареяны қуаттау керек.
Сору қуаттылығы азайды.	Шаң жинағыш-контейнер толған. Сүзгілер блогы ластанған. Электрлік қылшақтағы дөңгелек қылшақ айналмайды. Аккумуляторлық батареяның қуаты толық аяқталған.	Шаң жинағыш-контейнерді тазалаңыз. Сүзгілер блогын тазалаңыз. Электрлік қылшақты тазалаңыз. Аккумуляторлық батареяны толық қуаттау керек.
Аккумуляторлық батареяны қуаттау кезінде индикаторлар жанбайды.	Желілік розеткада кернеу жоқ. Желілік адаптер электрлік розеткаға салынбаған. Желі адаптері электр розеткасына салынбаған. Желі адаптері бауының штекері мен едендік тұғырдағы ұямен байланысы бұзылған.	Электр розеткасын, оны істеп тұрған құрылғыны қосу арқылы тексеріңіз. Желі адаптерін электр розеткасына салыңыз. Желі адаптері бауының штекері мен едендік тұғырдағы ұямен байланысын тексеріңіз.

Шаңсорғыш аз уақыт жұмыс істейді.	Аккумуляторлық батареяның қуаты толық емес. Аккумуляторлық батареяның ескіруінің табиғи үдерісі.	Аккумуляторлық батареяны толық қуаттау керек. Аккумуляторлық батарея келіпдік мерзімі өткеннен кейін шығын элементі болып табылады, тұтынушы оны өздігінен сатып алады.
-----------------------------------	---	--

ЖЕТКІЗІЛІМ ЖИЫНТЫҒЫ

1. Шаңсорғыш (жиналмалы тұтқа корпусымен) – 1 дн.
2. Едендік тұғыр – 1 дн.
3. Электрлік қылшақ – 1 дана.
4. Қосымша саптама - 2 дн.
5. Желілік адаптер – 1 дана.
6. Нұсқаулық – 1 дана.

ТЕХНИКАЛЫҚ СИПАТТАМАЛАРЫ

- Шаңсорғыш:
- Аккумуляторлық батареясы: 22,2 В, Li-Ion 2200 мА/сағ
- Номиналдық тұтыну қуаттылығы: 200 Вт
- Желілік адаптер:
- Электр қуаттандыруы: 220-240 В ~ 50/60 Гц
- Шығыс кернеуі: 27 В 500 мА
- Шаңжинағыш-контейнердің көлемі: 1л.
- Аз қуатта жұмыс істеу уақыты – шамамен 55 мин.
- Максималдық қуатта жұмыс істеу уақыты – шамамен 12 мин.

ПАЙДАҒА АСЫРУ



Қалдықтардың бақыланбай пайдаға асыруынан қоршаған ортаға немесе адамдардың денсаулығына зиян келтірмеу үшін, құрылғының немесе қуаттандыру элементтерінің (егер жинақталымға кірсе) қызмет ету мерзімі аяқталғаннан

кейін оларды әдеттегі тұрмыстық қалдықтармен бірге тастамаңыз, аспапты және қуаттандыру элементтерін одан әрі пайдаға асыру үшін арнайы пункттерге жіберіңіз.

Бұйымдарды пайдаға асыру кезінде пайда болатын қалдықтар белгіленген тәртіп бойынша келесі пайдаға асырылатын тәртіппен міндетті түрде жинауға жатады.

Берілген өнімді пайдаға асыру туралы қосымша ақпаратты алу үшін жергілікті муниципалитетке, тұрмыстық қалдықтарды пайдаға асыру қызметіне немесе берілген өнімді сіз сатып алған дүкенге жүгініңіз.

Өндіруші алдын-ала ескертусіз, құрылғының дизайнын, конструкциясы мен оның жалпы жұмыс ұстанымдарына әсер етпейтін техникалық сипаттамаларын өзгерту құқығын өзіне қалдырады.

Құрылғының қызмет ету мерзімі – 3 жыл

Өндірілген күні сериялық нөмірде көрсетілген.

Қандай да бір ақаулықтар табылған жағдайда дереу авторландырылған сервистік орталыққа жүгіну керек.

A series of horizontal dotted lines spanning the width of the page, providing a template for writing.

Hergestellt für «Ruste GmbH»,
Berggasse 18/18, 1090 Wien,
Österreich

Produced for «Ruste GmbH»,
Berggasse 18/18, 1090 Vienna, Austria

Изготовлено по заказу Русте Гмбх,
Бергассе 18/18, 1090 Вена, Австрия

Уполномоченное изготовителем
лицо: ООО «Грантэл»
143912, МО, г. Балашиха,
ш. Энтузиастов, вл. 1А
т.: +7 (495) 297-50-20,
e-mail: info@brayer.su

Made in China/Произведено в Китае



brayer.ru

