

Instruction manual
Инструкция по эксплуатации

Electric kettle BR6107BK
Электрический чайник BR6107BK











СОДЕРЖАНИЕ

EN.....	3
RU	12
KZ.....	22

ELECTRIC KETTLE BR6107BK

The liquid heating appliance (kettle) is intended for heating and boiling drinking water only.

1. Kettle flask
2. Control panel
3. Spout
4. Lid
5. Lid opening button
6. Handle
7. Power base
8. Power cord storage
9. Digital symbols of the water temperature in the kettle flask
10. Button for heating/maintaining water temperature at 40°C «»
11. Button for heating/maintaining water temperature at 70°C «»
12. Button for heating/maintaining water temperature at 80°C «»
13. Button for heating/maintaining water temperature at 90°C «»
14. Temperature setting buttons «»
15. Temperature setting buttons «»
16. Water temperature maintenance button «»
17. On/off button «»

ATTENTION!

For additional protection it is reasonable to install a residual current device (RCD) with nominal operation current not exceeding 30 mA into the mains. To install RCD, contact a specialist.

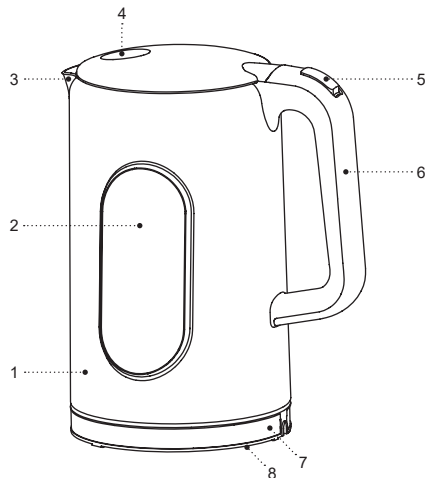

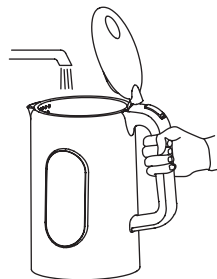
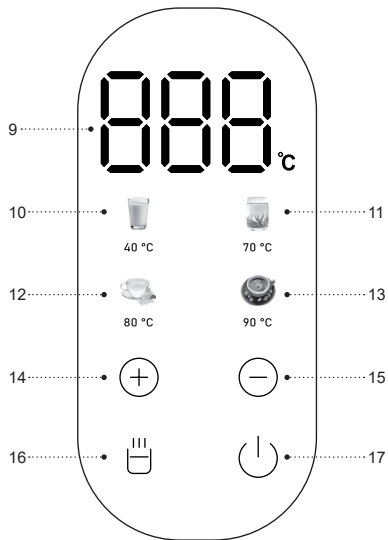

Fig. 1

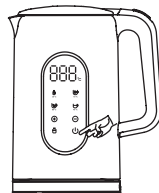

Fig. 2



Fig. 3

SAFETY MEASURES AND OPERATION RECOMMENDATIONS

Read the operation instructions carefully before using the unit, after reading keep it for future reference.

- Use the electric kettle for its intended purpose only, as it is stated in this manual.
- Mishandling the kettle can lead to its breakage and cause harm to the user or damage to his/her property and it is not covered by warranty.
- The kettle is intended for heating and boiling drinking water only, do not heat or boil any other liquids.
- Make sure that operating voltage of the electric kettle indicated on the label corresponds to your home mains voltage.
- The kettle should be always grounded. In case of short circuit, grounding reduces the risk of electric shock.
- The power cord is equipped with a «europlug»; plug it only into the mains socket with reliable grounding contact.
- Contact an electrical technician, if you are not sure that your sockets are installed properly and grounded.
- To prevent fire do not use adapters designed to plug the power cord into an electrical outlet having no grounding contact.
- If there is sparking or a burning smell, unplug the power cord from the electrical outlet and contact your household electrical service provider.
- If there is smoke from the flask or body of the kettle, unplug the power cord from the electrical outlet, do not open the lid of the kettle and take measures to prevent the fire spread. Contact the service center for inspection or repair of the kettle.
- Do not use the electric kettle outdoors.
- It is recommended not to use the unit during lightning storms.
- Do not place any foreign objects on the kettle.
- Protect the unit from blows, drops, vibrations and other mechanical stress.
- Never leave the plugged-in electric kettle unattended.
- Do not use the kettle near a kitchen sink, in bathrooms, near swimming pools or other containers filled with water. If the appliance has been dropped into water, immediately unplug the power cord from the electrical outlet before removing the appliance from the water. Contact the service center for inspection or repair of the kettle.
- If the unit is dropped into water, unplug it immediately, and only then you can take the unit out of water.
- Do not use the electric kettle near heating appliances, heat sources or open flame.
- Do not use the electric kettle in places where aerosols are used or sprayed, and in proximity to inflammable liquids.
- Place the electric kettle on a flat stable surface; do not place it on the edge of a table. Do not let the power cord hang from the table and make sure it does not touch hot surfaces and sharp edges of furniture.

- Do not direct the kettle spout at wooden furniture, books and objects which can be damaged by moisture or hot steam.
- Do not touch the power cord and power plug with wet hands.
- Do not switch the kettle on without water, after the kettle is filled, close the lid tightly.
- Ensure that water level in the kettle is not above the maximal mark «MAX», which is situated inside the kettle flask. If the water level exceeds the maximal mark, boiling water can splash out of the kettle during boiling.
- Do not let water drops to get on the control panel, if water drops appear, switch the kettle off, remove it from the base and wipe the control panel with a paper towel or dry cloth.
- To avoid burns by hot steam, do not bend over the kettle spout.
- Do not open the kettle lid while water boiling.
- The surface of the kettle may have rather high temperature. Be cautious and careful when in contact with heated surfaces of the kettle. Take the kettle by the handle.
- Be careful while carrying the kettle filled with boiling water. Be careful when you pour water out of the kettle, do not tilt the kettle sharply, in case of careless use of the kettle, you can get burns by hot water.
- Unplug the kettle from the mains before cleaning or when not in use. When disconnecting the kettle stand from the mains, hold only the power cord plug

and carefully remove it from the electrical outlet, do not pull on the power cord as this may damage the power cord or socket and cause a short circuit.

- To avoid electric shock do not immerse the electric kettle into water or any other liquids.
- Do not wash the electric kettle in a dishwashing machine.
- For children safety reasons do not leave polyethylene bags, used as a packaging, unattended.

ATTENTION! Do not allow children to play with polyethylene bags or packaging film. **Danger of suffocation!**

- The electric kettle is not intended for usage by children.
- Do not leave children unattended to prevent using the unit as a toy.
- Do not allow children to touch the unit and the power cord during the electric kettle operation.
- Place the unit out of reach of children during the operation and cooling down.
- This appliance is not intended for use by persons (including children) with reduced physical, mental, sensory or mental capabilities, or lack of experience or knowledge, unless they have been given supervision or instruction regarding the use of the appliance by a person responsible for their safety.
- Periodically check the integrity of the power cord, the power plug and the kettle body.









- If the power cord is damaged, it should be replaced by the manufacturer, a maintenance service or similar qualified personnel to avoid danger.
- Do not repair the unit by yourself. Do not disassemble the unit by yourself, if any malfunction is detected, and after it was dropped, unplug the unit and apply to the service center.
- Transport the kettle in the original package.
- Keep the unit out of reach of children and disabled persons.

THE UNIT IS INTENDED FOR HOUSEHOLD USE ONLY, DO NOT USE THE UNIT FOR COMMERCIAL OR LABORATORY PURPOSES.

BEFORE USING THE KETTLE

After unit transportation or storage at low temperature, it is necessary to keep it for at least three hours at room temperature.

- Unpack the kettle and remove all packing materials and advertising stickers.
 - Keep the original package.
 - Read the safety measures and operating recommendations.
 - Check the delivery set.
 - Examine the kettle for damages, in case of damage do not plug it into the mains.
 - Make sure that the specifications of power supply voltage specified on the lower panel of the unit or the base correspond to the specifications of your mains.
- When using the kettle in the mains with 60 Hz frequency, the unit does not need any additional settings.
- Wipe the outer and inner surface of the flask (1) with a slightly damp cloth then wipe dry. Do not use abrasives and coarse scourers for this purpose.
 - Place the base (7) on a solid steady flat and non-slip non-metal surface away from heat sources as far as possible from the edge of the surface.
 - Do not place and do not use the kettle in closed space, for example, in the cupboard or in closed structures — this can lead to its breakage, cause harm to the user or damage to his/her property.
 - Before connecting the kettle, make sure that there are no moisture drops on the base (7), the flask (1), the power cord and the power plug.
- Note:** on the inner part of the base (7) there is a power cord storage (8). Select the optimal length of the power cord laying it in a corresponding way.
- Press the button (5) to open the cover (4).
 - Fill the kettle with water up to the «MAX» mark, according to the scale (9) located on the inner surface of the flask (1) (fig. 1).
 - Close the lid (4) and make sure that the lid (4) is tightly closed.
- Note:** it is recommended to install the tea infuser (7) in the lid during the first boiling of water.
- Place the kettle on the base (4).
 - Insert the power cord plug into the mains socket, you will hear a sound signal.

- Insert the power cord plug into the mains socket, you will hear a sound signal, the illumination of all symbols and control buttons will light up, the digital symbols (9) will display the water temperature in the kettle flask (1).
- Press and hold the on/off button (17) «» (fig. 2), the temperature setting buttons (14, 15) «, », the on/off button (17) «» and the button for turning on the function of water temperature maintenance (16) «» will light up on the control panel (2), the water heating temperature of 100°C will be displayed in digital characters (9).
- While the kettle is operating, the digital characters (9) will show the water heating temperature in the kettle flask (1).
- Upon completion of the water boiling mode, you will hear a sound signal.
- The backlight of the buttons (14, 15) «, » and the button (16) «» will go out, the digital characters of the water heating temperature (9) will go out after 30 seconds, the backlight of the On/Off button (17) «» will go into standby mode.
- Remove the kettle from the base (7) and carefully pour out boiled water into a suitable bowl (fig. 3).
- Remember that there is boiling water inside the kettle flask (1), always hold the kettle only by the handle (6), do not tilt the kettle sharply, in case of careless use of the kettle you can get burns by hot water.
- Repeat the water boiling procedure several times.

ATTENTION! To avoid burns by hot steam, do not bend over the spout (3).

- Hot water resulting from the first boilings is not recommended to consume, you may use it for domestic needs.





USING THE ELECTRIC KETTLE

- Place the kettle on a solid steady flat and non-slip non-metal surface away from heat sources as far as possible from the edge of the surface.

WATER BOILING

- Take the handle (10), pull it upwards and remove the lid (9).
- Fill the kettle with water not lower than the «MIN» mark and not higher than the «MAX» mark on the scale located on the inner surface of the flask (1).
- Close the lid (4) and place the kettle filled with water on the kettle stand (7).

Note: always make sure that water drops do not fall on the contact unit of the kettle stand (7).

- Insert the power cord plug into the mains socket, you will hear a sound signal, the illumination of all symbols and control buttons will light up, the digital symbols (9) will display the water temperature in the kettle flask (1).
- Press and hold the on/off button (17) «» (fig. 2), you will hear a sound signal, the temperature setting buttons (14, 15) «, », the on/off button (17) «» and button for turning on the water temperature maintaining function (16) «» will light up on the control panel (2), the temperature of water heating in the kettle flask (1) will be displayed in digital characters (9).

Note: the digital values of the water temperature depend on the volume of water in the kettle flask (1), especially at the minimum water level, and may be slightly different from the readings when measuring the water temperature with other measuring units.

- Upon completion of the water boiling mode you will hear a sound signal, the backlight of the buttons (14, 15) «+», «-» and the button (16) «☐» will go out.
- After 30 seconds, the water heating temperature digital characters (9) will go out, the On/Off button (17) «☐» will go into standby mode.
- If you need to switch the kettle off during boiling, press the On/Off button (17) «☐».

Notes: after water boiling, droplets may appear on the surface of the stand (7) due to steam condensation. This is a normal phenomenon and is not a warranty case;

WATER HEATING TO A SET TEMPERATURE / TURNING ON THE WATER TEMPERATURE MAINTENANCE FUNCTION

- You can heat water to the required temperature (40-70-80-90°C). Different tea types have different recommended water temperatures.
- Recommended water temperature:
- 40°C - for baby food and other needs, 70-80°C - for white and green tea, 90°C - for instant coffee, 90°C - for black tea.
- In standby mode, briefly press the button (10) «☐»,

(11) «☐», (12) «☐» or (13) «☐» and set the desired water heating mode 40-70-80-90°C; at that, the temperature to which the water in the kettle flask (1) will heat up will be shown in digital characters (9).

- If you need to turn on the water temperature maintenance mode, press the water temperature maintenance function button (16) «☐» in standby mode, and the backlight of the button (16) «☐» will be flashing.

Notes:

- if in the temperature maintenance mode, the water temperature drops below the set value by 5 degrees, the heating element will turn on, the water will heat up to the set value and the warming up function will turn on for another 2 hours;
- the water temperature maintenance mode at 100°C is inactive and is solely used for boiling water.
- To turn off the water temperature maintenance function, press the On/Off button (17) «☐», the water temperature maintenance function will be turned off.

Note: the memory function is switched on in the water temperature maintenance mode, if you removed the kettle from the base (7) 10 times and the water temperature did not go down by 8 degrees below the set temperature, the water temperature maintenance function will be active, if the water temperature goes down by more than 8 degrees from the set temperature, then the water temperature maintenance function will be switched off.

OVERHEATING PROTECTION

- If you accidentally switched the kettle on, but the water level appeared to be below the minimal mark, the automatic thermal switch will be on and the kettle will switch off. In this case take the kettle from the base (7) and let it cool down for 10-15 minutes, then fill the kettle with water and switch it on, the electric kettle will operate in normal mode.

CLEANING AND MAINTENANCE

- Before cleaning disconnect the kettle from the mains, pour out water and let the kettle cool down.
- Wipe the base (7) and the outer surface of the flask (1) with a slightly damp cloth, and then wipe the base (7) and the flask (1) dry. Use soft detergents to remove dirt, do not use metal sponges, abrasive detergents and solvents.
- Do not immerse the kettle, the kettle stand (7), power cord and power cord plug in water or any other liquid, do not wash the kettle in the dishwasher.

DESCALING

- Scale, appearing inside the flask (1), influences the water taste and disturbs the heat exchange between water and the heating element and also creates a risk of failure of the heating element, the burnout of the heating element because of large amount of scale in the flask (1) is not covered by warranty.

- To remove scale, you can use special scale-removing agents, as well as household ones, for example, vinegar or citric acid.
- Dissolve 25 g of citric acid in 500 ml of hot water, add water up to the maximum volume of water in the kettle.
- Pour the resulting solution into the kettle and leave for it 15-30 minutes. If necessary, you can turn on the water boiling mode.
- Pour out the liquid and rinse the flask (5) several times, boil water several times.
- You can use special detergents for electric kettles or coffee machines to remove scale, strictly following the instructions on their usage which should be placed on the packing of the detergent or in supplemental materials provided by the seller.
- Clean the kettle from scale regularly.

STORAGE

- Before taking the kettle away for long storage, unplug it, pour out water and let the unit cool down.
- Clean the base (4) and the flask (5).
- Fix the power cord at the power cord storage (8) on the kettle stand (7).
- Keep the kettle in a dry cool place out of reach of children and disabled persons.

DELIVERY SET

1. Electric kettle — 1 pc.
2. Base — 1 pc.
3. Manual — 1 pc.

TECHNICAL SPECIFICATIONS

- Supply voltage: 220-240 V, ~ 50-60 Hz
- Rated input power: 2200 W
- Maximum water capacity: 1.7 L

RECYCLING



To prevent possible damage to the environment or harm to the health of people by uncontrolled waste disposal, after service life expiration of the unit or the batteries (if included), do not discard them with usual household waste, deliver the unit and the

batteries to specialized centers for further recycling.

The waste generated during the disposal of the unit is subject to mandatory collection and consequent disposal in the prescribed manner.

For further information about recycling of this product apply to a local municipal administration, a disposal service or to the shop where you purchased this product.

The manufacturer reserves the right to change the appearance, design and specifications not affecting general operation principles of the unit, without prior notice.

The unit operating life is 3 years









The manufacturing date is specified in the serial number.

In case of any malfunctions promptly apply to the authorized service center. In case of any malfunctions promptly apply to the authorized service center.

ЧАЙНИК ЭЛЕКТРИЧЕСКИЙ BR6107BK

Электрический чайник предназначен только для кипячения питьевой воды.

ОПИСАНИЕ

1. Колба чайника
2. Панель управления
3. Носик
4. Крышка
5. Клавиша открывания крышки
6. Ручка
7. Подставка
8. Место для намотки шнура питания
9. Цифровые символы температуры воды в колбе чайника
10. Кнопка подогрева/поддержания температуры воды 40°C «»
11. Кнопка подогрева/поддержания температуры воды 70°C «»
12. Кнопка подогрева/поддержания температуры воды 80°C «»
13. Кнопка подогрева/поддержания температуры воды 90°C «»
14. Кнопка установки температуры «»
15. Кнопка установки температуры «»
16. Кнопка включения функции поддержания температуры воды «»
17. Кнопка включения/выключения «»

ВНИМАНИЕ!

Для дополнительной защиты в цепи питания целесообразно установить устройство защитного отключения (УЗО) с номинальным током срабатывания, не превышающим 30 мА. Для установки УЗО обратитесь к специалисту.

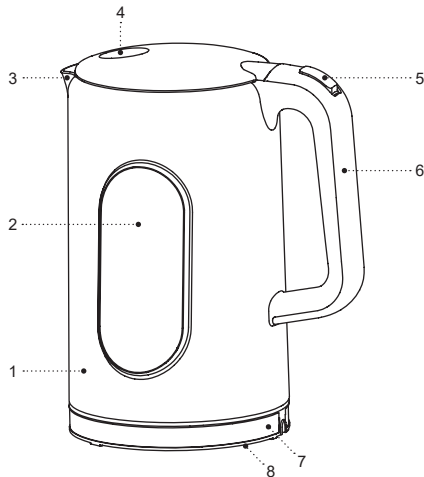



Рис. 1



Рис. 2

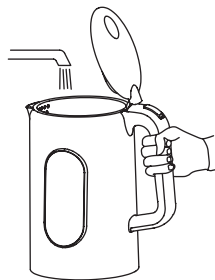
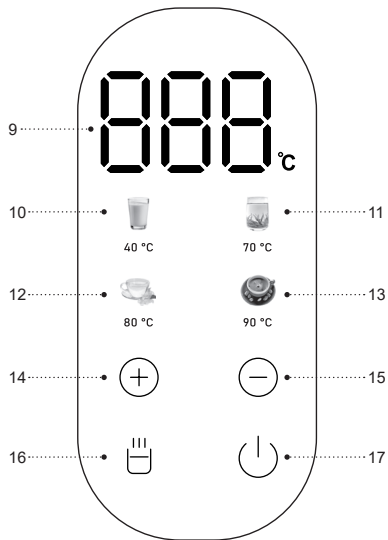

Рис. 3

МЕРЫ БЕЗОПАСНОСТИ И РЕКОМЕНДАЦИИ ПО ЭКСПЛУАТАЦИИ

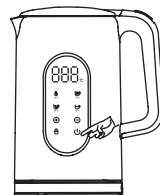
Перед использованием устройства внимательно ознакомьтесь с руководством по эксплуатации, после чтения сохраните его для использования в будущем.

- Используйте электрический чайник (далее чайник) только по его прямому назначению, как изложено в данной инструкции.
- Неправильное обращение с чайником может привести к его поломке, причинению вреда пользователю или его имуществу и не является гарантийным случаем.
- Чайник предназначен только для подогрева и кипячения питьевой воды, запрещается подогревать или кипятить любые другие жидкости.
- Убедитесь, что рабочее напряжение чайника, указанное на этикетке, соответствует напряжению электросети.
- Чайник должен быть обязательно заземлен. В случае возникновения короткого замыкания, заземление снижает риск поражения электрическим током.
- Шнур питания снабжён «евровилкой»; вставляйте её только в электрическую розетку, имеющую надёжный контакт заземления.
- Обратитесь к специалисту-электрику, если вы не уверены в том, что ваши розетки правильно установлены и заземлены.
- Во избежание возникновения пожара запрещается использовать «переходники», предназначенные для подключения вилки шнура питания к электрической розетке, не имеющей контакта заземления.
- При искрении и присутствии запаха гари, выньте вилку шнура питания из электрической розетки и обратитесь в организацию, обслуживающую вашу домашнюю электрическую сеть.
- При появлении дыма из колбы или корпуса чайника, выньте вилку шнура питания из электрической розетки, не открывайте крышку чайника, примите меры к нераспространению огня. Обратитесь в сервисный центр для осмотра или ремонта чайника.
- Запрещается использовать чайник вне помещений.
- Не рекомендуется использовать устройство во время грозы.
- Не устанавливайте на чайник посторонние предметы.
- Оберегайте устройство от ударов, падений, вибраций и иных механических воздействий.
- Не оставляйте чайник, включённый в сеть, без присмотра.
- Не используйте чайник вблизи от кухонной раковины, в ванных комнатах, около бассейнов или других ёмкостей, наполненных водой. Если устройство упало в воду, немедленно выньте вилку шнура питания из электрической розетки и только после этого достаньте устройство из воды. Обратитесь в сервисный центр для осмотра или ремонта чайника.
- Не используйте чайник в непосредственной близости от нагревательных приборов, источников тепла или открытого пламени.

- Запрещается использовать чайник в местах, где используются или распыляются аэрозоли, а также вблизи от легковоспламеняющихся жидкостей.
- Устанавливайте чайник на ровную и устойчивую поверхность, не ставьте его на край стола. Не допускайте, чтобы шнур питания свешивался со стола, а также следите, чтобы он не касался горячих поверхностей и острых кромок мебели.
- Не направляйте носик чайника на деревянную мебель, книги, на предметы, которые могут быть повреждены влагой или горячим паром.
- Запрещается прикасаться к шнуру питания и вилке шнура питания, мокрыми руками.
- Не включайте чайник без воды, после наполнения чайника, плотно закрывайте крышку.
- Следите, чтобы уровень воды в чайнике был не выше максимальной отметки «МАХ». Если уровень воды будет выше максимальной отметки, кипящая вода может выплеснуться из чайника во время кипячения.
- Не допускайте попадания капель воды на панель управления, при появлении капель воды, выключите чайник, снимите его с подставки и протрите панель управления бумажным полотенцем или сухой тканью.
- Во избежание получения ожога горячим паром не наклоняйтесь над носиком чайника.
- Запрещается открывать крышку чайника во время кипячения воды.
- Поверхность чайника может иметь достаточно высокую температуру. Соблюдайте осторожность и аккуратность при контакте с нагретыми поверхностями чайника. Берите чайник за ручку.
- Будьте осторожны при переносе чайника, наполненного кипятком. Выливайте воду из чайника осторожно, не наклоняйте чайник резко, при неаккуратном использовании чайника, вы можете получить ожог горячей водой.
- Отключайте чайник от электрической сети перед чисткой или в том случае, если вы им не пользуетесь. При отключении подставки чайника от электрической сети держитесь только за вилку шнура питания и аккуратно выньте её из электрической розетки, не тяните за шнур питания – это может привести к повреждению шнура питания или розетки и вызвать короткое замыкание.
- Во избежание удара электрическим током не погружайте чайник в воду или любые другие жидкости.
- Запрещается помещать чайник в посудомоечную машину.
- Из соображений безопасности не оставляйте полиэтиленовые пакеты, используемые в качестве упаковки, без присмотра и в местах доступных для детей.

ВНИМАНИЕ! Не разрешайте детям играть с полиэтиленовыми пакетами или упаковочной плёнкой.
Опасность удушья!

- Чайник не предназначен для использования детьми.
- Осуществляйте надзор за детьми, чтобы не допустить использования прибора в качестве игрушки.
- Не разрешайте детям прикасаться к устройству и к шнуру питания во время работы чайника.
- Во время работы и остывания размещайте устройство в местах, недоступных для детей.
- Данное устройство не предназначено для использования лицами (включая детей) с пониженными физическими, психическими, сенсорными или умственными способностями, или при отсутствии у них опыта или знаний, если они не находятся под контролем или не проинструктированы об использовании прибора лицом, ответственным за их безопасность.
- Периодически проверяйте состояние шнура питания, вилки шнура питания, подставки и колбы чайника.
- При повреждении шнура питания его замену во избежание опасности должны производить изготовитель, сервисная служба или подобный квалифицированный персонал.
- Запрещается самостоятельно ремонтировать прибор. Не разбирайте прибор самостоятельно, при возникновении любых неисправностей, а также после падения устройства выключите прибор из электрической розетки и обратитесь в сервисный центр.
- Перевозите чайник в заводской упаковке.
- Храните устройство в местах, недоступных для детей и людей с ограниченными возможностями.

ЭЛЕКТРИЧЕСКИЙ ЧАЙНИК ПРЕДНАЗНАЧЕН ТОЛЬКО ДЛЯ БЫТОВОГО ИСПОЛЬЗОВАНИЯ, ЗАПРЕЩАЕТСЯ ИСПОЛЬЗОВАТЬ ЧАЙНИК В КОММЕРЧЕСКИХ ИЛИ ЛАБОРАТОРНЫХ ЦЕЛЯХ

ПОДГОТОВКА ЧАЙНИКА К РАБОТЕ

После транспортировки или хранения устройства при пониженной температуре необходимо выдерживать его при комнатной температуре не менее трёх часов.

- Распакуйте чайник и удалите все упаковочные материалы и рекламные наклейки.
- Сохраните заводскую упаковку.
- Ознакомьтесь с мерами безопасности и рекомендациями по эксплуатации.
- Проверьте комплектацию.
- Осмотрите чайник на наличие повреждений, при наличии повреждений не включайте его в электрическую розетку.
- Убедитесь, что параметры напряжения питания, указанные на нижней панели изделия или подставке, соответствуют параметрам электрической сети. При использовании чайника в электрической сети частотой 60 Гц, никакой дополнительной настройки не требуется.









- Протрите подставку (7), наружную и внутреннюю поверхность колбы (1) чистой, слегка влажной тканью для удаления пыли.
- Установите подставку (7) на твердую, устойчивую, ровную, не скользкую, неметаллическую поверхность вдали от источников тепла на максимально дальнем расстоянии от края поверхности.
- Не устанавливайте и не используйте чайник в замкнутом пространстве, например, в шкафу или в замкнутых конструкциях — это может привести к его поломке, причинению вреда пользователю или его имуществу.

• Перед подключением чайника проверьте, чтобы на подставке (7), колбе (1), шнуре питания, вилке шнура питания не было капель влаги.

Примечание: на внутренней стороне подставки (7) имеется место (8) для намотки шнура питания, подберите оптимальную длину шнура питания, уложив его соответствующим образом.

- Нажмите на клавишу (5), при этом крышка (4) откроется.
- Наполните чайник водой до отметки «MAX», по шкале, расположенной на внутренней поверхности колбы (1) (рис. 1).
- Закройте крышку (4) и убедитесь, что крышка (4) плотно закрыта.
- Поставьте чайник на подставку (7).
- Вставьте вилку шнура питания в электрическую розетку, при этом прозвучит звуковой сигнал, цифровыми символами (9) отобразится температура воды

в колбе (1) чайника.

- Нажмите кнопку включения/выключения (17) «» (рис. 2), при этом прозвучит звуковой сигнал, на панели управления (2), загорятся кнопки установки температуры (14, 15) «», «», кнопка включения/выключения (17) «» и кнопка включения функции поддержания температуры воды (16) «», цифровыми символами (9) отобразится температура нагрева воды 100°C.
- Во время работы чайника, цифровыми символами (9) будет показана температура нагрева воды в колбе чайника (1).
- После завершения работы режима кипячения воды, прозвучит звуковой сигнал.
- Подсветка кнопок (14, 15) «», «» и кнопки (16) «» погаснет, через 30 секунд погаснут цифровые символы температуры нагрева воды (9), подсветка кнопки включения/выключения (17) «» перейдет в дежурный режим.
- Снимите чайник с подставки (7) и аккуратно вылейте кипяченую воду в подходящую емкость (рис. 3).
- Помните, что внутри колбы (1) чайника кипяток, всегда держите чайник только за ручку (6), не наклоняйте чайник резко, при неаккуратном использовании чайника, вы можете получить ожог горячей водой.
- Повторите процедуру кипячения воды несколько раз.

ВНИМАНИЕ! Во избежание получения ожога горячим паром, не наклоняйтесь над носиком (3).

- Полученную в результате первых кипячений горячую воду не рекомендуется употреблять в пищу, вы можете использовать ее для бытовых нужд.

ИСПОЛЬЗОВАНИЕ ЭЛЕКТРИЧЕСКОГО ЧАЙНИКА





- Установите подставку (7) чайника на твердую, устойчивую, ровную, не скользкую, неметаллическую поверхность вдали от источников тепла на максимально дальнем расстоянии от края поверхности.

КИПЯЧЕНИЕ ВОДЫ





- Нажмите на клавишу (5), при этом крышка (4) откроется.
- Наполните чайник водой не ниже отметки «MIN» и не выше максимальной отметки «MAX» на шкале, расположенной на внутренней поверхности колбы (1).
- Закройте крышку (4) и установите наполненный водой чайник на подставку (7).

Примечание: всегда следите за тем, чтобы капли воды не попали на контактную группу подставки (7).

- Вставьте вилку шнура питания в электрическую розетку, при этом прозвучит звуковой сигнал, цифровыми символами (9) отобразится температура воды в колбе (1) чайника.

- Нажмите кнопку включения/выключения (17) «» (рис. 2), при этом прозвучит звуковой сигнал, на панели управления (2) загорятся кнопки установки температуры (14, 15) «, », кнопка включения/выключения (17) «» и кнопка включения функции поддержания температуры воды (16) «», цифровыми символами (9) отображается температура нагрева воды в колбе чайника (1).

Примечание: цифровые значения температуры воды зависят от объёма воды в колбе чайника (1), особенно при минимальном уровне воды, и могут несколько отличаться от показаний при измерении температуры воды другими измерительными приборами.

- После завершения работы режима кипячения воды, прозвучит звуковой сигнал подсветка кнопок (14, 15) «, » и кнопки (16) «» погаснет.
- Через 30 секунд цифровые символы температуры нагрева воды (9) погаснут, кнопка включения/выключения (17) «» перейдёт в режим ожидания.
- При необходимости выключения чайника во время кипячения воды, нажмите кнопку включения/выключения (17) «».

Примечание: после кипячения воды на поверхности подставки (7) могут образоваться капли воды вследствие конденсации пара, это нормальное явление и не является гарантийным случаем.

НАГРЕВ ВОДЫ ДО ЗАДАННОЙ ТЕМПЕРАТУРЫ/ ВКЛЮЧЕНИЕ ФУНКЦИИ ПОДДЕРЖАНИЯ ТЕМПЕРАТУРЫ ВОДЫ

- Вы можете подогреть воду до необходимой температуры (40-70-80-90°C). Для заваривания разных сортов чая необходима определённая температура воды.
- Рекомендуется использовать температуру воды: 40°C – для детского питания и других нужд, 70-80°C – для белого и зелёного чая, 90°C – растворимого кофе, 90°C – чёрного чая.
- В режиме ожидания коротким нажатием кнопки (10) «☰», (11) «☱», (12) «☲» или (13) «☳», установите нужный режим подогрева воды 40-70-80-90°C, при этом цифровыми символами (9) будет показана температура, до которой нагреется вода в колбе чайника (1).
- При необходимости включения режима поддержания температуры воды, в режиме ожидания нажмите кнопку включения функции поддержания температуры воды (16) «☐», при этом подсветка кнопки (16) «☐» будет мигать.
- Нажатием кнопок (14, 15) «⊕, ⊖» установите нужную температуру воды от 40 до 100°C, шаг установки температуры поддержания воды 5°C, после этого чайник перейдёт в режим поддержания температуры воды, и температура воды будет поддерживаться в течение 2 часов.
- Вы можете выбрать нужную температуру поддер-

жания температуры воды нажатием одной из кнопок (10) «☰», (11) «☱», (12) «☲» или (13) «☳».

Примечания:

- если в режиме поддержания температуры, температура воды опустится ниже установленной на 5 градусов, в этом случае включится нагревательный элемент, вода нагреется до установленного значения и функция подогрева включится ещё на 2 часа;
- режим поддержания температуры воды 100°C не активен и используется только для кипячения воды.
- Для выключения функции поддержания температуры воды, нажмите кнопку включения/выключения (17) «☐», функция поддержания температуры воды будет выключена.

Примечание: в режиме поддержания температуры воды включается функция памяти, если вы 10 раз сняли чайник с подставки (7) и при этом температура воды не опустилась на 8 градусов ниже установленной, функция поддержания температуры воды будет активна, если температура воды опустится более 8 градусов от установленной, в этом случае функция поддержания температуры воды выключится.

ЗАЩИТА ОТ ПЕРЕГРЕВА

- Если вы случайно включили чайник, а уровень воды оказался ниже минимальной отметки, то сработает автоматический термозащитный предохранитель и

чайник отключится. В этом случае снимите чайник с подставки (7) и дайте ему остыть в течение 10-15 минут, затем наполните чайник водой и включите, электрический чайник будет работать в нормальном режиме.

ЧИСТКА И УХОД

- Перед чисткой отключите чайник от электросети, слейте воду и дайте чайнику остыть.
- Протрите подставку (7) и внешнюю поверхность колбы (1) слегка влажной тканью, после этого вытрите подставку (7) и колбу (1) насухо. Для удаления загрязнений используйте мягкие чистящие средства, не используйте металлические губки и абразивные моющие средства и растворители.
- Не погружайте чайник, подставку (7), шнур питания и вилку шнура питания в воду или любые другие жидкости, запрещается промывать чайник в посудомоечной машине.

УДАЛЕНИЕ НАКИПИ

- Накипь, образующаяся внутри колбы (1), влияет на вкусовые качества воды, нарушает теплообмен между водой и нагревательным элементом, а также создаёт угрозу выхода из строя нагревательного элемента, перегорание нагревательного элемента при наличии большого количества накипи в колбе (1), не является гарантийным случаем.
- Для удаления накипи можно использовать как

специальные средства для удаления накипи, так и бытовые, например, лимонную кислоту.

- Растворите 25 г лимонной кислоты в 500 мл горячей воды, добавьте воду до максимального объёма воды в чайнике.
- Залейте получившийся раствор в чайник и оставьте на 15-30 минут, при необходимости можно включить режим кипячения воды.
- Слейте жидкость и несколько раз ополосните колбу (1), несколько раз прокипятите воду.
- Для удаления накипи можно использовать специальные средства, предназначенные для электрических чайников или кофемашин, строго придерживайтесь инструкции по их применению, которая должна быть размещена на упаковке средства или в дополнительных материалах, предоставляемых продавцом.
- Регулярно очищайте чайник от накипи.

ХРАНЕНИЕ

- Прежде чем убрать чайник на длительное хранение, отключите его от электросети, слейте воду и дайте устройству остыть.
- Очистите подставку (7) и колбу (1).
- Шнур питания закрепите в месте намотки шнура (8) на подставке (7).
- Храните чайник в сухом прохладном месте, недоступном для детей и людей с ограниченными возможностями.

КОМПЛЕКТ ПОСТАВКИ

1. Чайник электрический — 1 шт.
2. Подставка — 1 шт.
3. Инструкция — 1 шт.

ТЕХНИЧЕСКИЕ ХАРАКТЕРИСТИКИ

- Напряжение питания: 220-240 В, ~ 50-60 Гц
- Номинальная потребляемая мощность: 2200 Вт
- Максимальный объём воды: 1,7 л

УТИЛИЗАЦИЯ



Чтобы предотвратить возможный вред окружающей среде или здоровью людей от неконтролируемой утилизации отходов, после окончания срока службы устройства или элементов питания (если входят в комплект), не выбрасывайте их вместе с обычными бытовыми отходами, передайте прибор и элементы питания в специализированные пункты для дальнейшей утилизации.

Отходы, образующиеся при утилизации изделий, подлежат обязательному сбору с последующей утилизацией в установленном порядке.

Для получения дополнительной информации об утилизации данного продукта обратитесь в местный муниципалитет, службу утилизации бытовых отходов или в магазин, где Вы приобрели данный продукт.

Производитель сохраняет за собой право изменять дизайн, конструкцию и технические характеристики, не влияющие на общие принципы работы устройства, без предварительного уведомления.

Срок службы устройства – 3 года

Дата производства указана в серийном номере.

В случае обнаружения каких-либо неисправностей необходимо обратиться в авторизованный сервисный центр.

ЭЛЕКТР ШАЙНЕК BR6107BK

Сұйықтықты қыздыруға арналған электр аспап (шайнек) ішуге арналған суды қыздыруға және қайнатуға ғана арналған.

СИПАТТАМАСЫ

1. Шайнек құтысы
2. Басқару тақтасы
3. Шүмек
4. Қақпақ
5. Қақпақты ашу пернесі
6. Қолсабы
7. Түпқойма
8. Қуаттандыру бауын орау орны
9. Шайнек колбасындағы су температурасының цифрлық таңбалары
10. Су температурасын қыздыру/ұстап тұру батырмасы 40°C «☹»
11. Су температурасын қыздыру/ұстап тұру батырмасы 70°C «☹☹»
12. Су температурасын қыздыру/ұстап тұру батырмасы 80°C «☹☹☹»
13. Су температурасын қыздыру/ұстап тұру батырмасы 90°C «☹☹☹☹»
14. Температураны орнату түймесі «⊕»
15. Температураны орнату түймесі «⊖»
16. Су температурасын қолдау режимін қосу батырмасы «☰»
17. Іске қосу/сөндіру батырмасы «⏻»

НАЗАР АУДАРЫҢЫЗ!

Қосымша қорғаныс үшін қуаттандыру тізбегінде номиналды іске қосылу тогы 30 мА аспайтын қорғаныс сөндіру құрылғысын (ҚАҚ) орнатқан дұрыс, ҚАҚ-ны орнату үшін маманға хабарла-сыңыз.

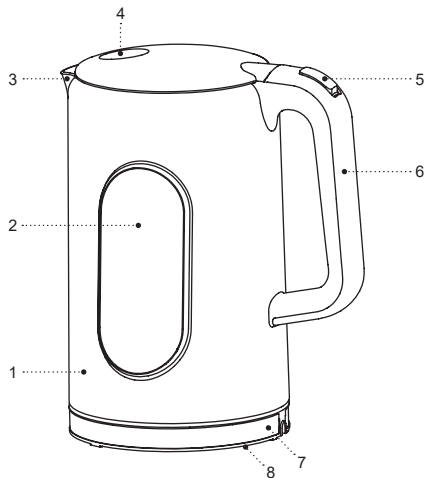

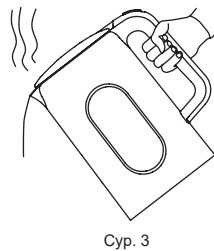
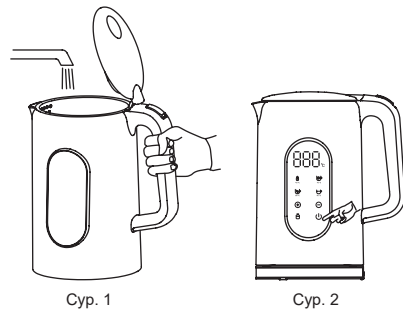
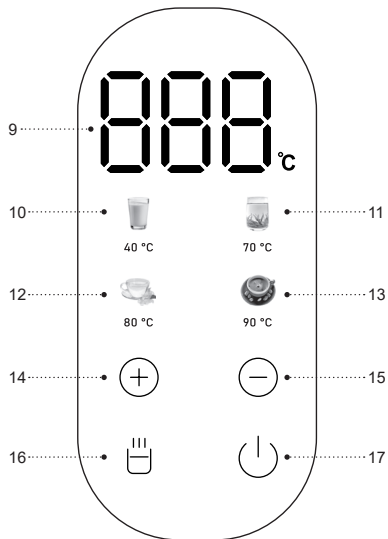

ҚАУІПСІЗДІК ШАРАЛАРЫ ЖӘНЕ ПАЙДА- ЛАНУ БОЙЫНША НҰСҚАУЛЫҚ

Құрылғыны пайдаланар алдында пайдалану нұсқаулығын мұқият оқып шығыңыз, оқыған соң, болашақта пайдалану үшін сақтап қойыңыз.

- Электр шайнекті осы нұсқаулықта көрсетілгендей, тікелей тағайыны бойынша ғана пайдаланыңыз.
- Шайнекті дұрыс қолданбау оның бұзылуына, және пайдаланушыға немесе оның мүлкіне зиян келтіруге әкеп соғуы мүмкін және кепілдік жағдайы болып саналмайды.
- Шайнек ішуге арналған суды ғана қыздыруға және қайнатуға тағайындалған, қандай да бір басқа сұйықтықты қыздыруға немесе қайнатуға тыйым салынады.
- Заттаңбада көрсетілген электр шайнектің жұмыс кернеуі электр желісінің кернеуіне сәйкес екеніне көз жеткізіңіз.
- Шайнек міндетті түрде жерге қосуды болуы қажет. Қысқа тұйықталу болған жағдайда, жерге қосу электр тогы соғу тәуекелін төмендетеді.
- Қуаттандыру бауы «евроашамен» жабдықталған; оны тек сенімді жерге қосылған, электр розеткаға ғана қосыңыз.
- Егер розетканың дұрыс орнатылғанына және жерге қосуына сенімді болмасаңыз, электр маманына хабарласыңыз.
- Өрттің пайда болуын болдырмау үшін қуат сымның ашасын жерге тұйықталмайтын электр

розеткасына қосуға арналған «жалғастырғышты» пайдалануға тыйым салынады.

- Күйік иісі және от ұшқыны пайда болған кезде, электр розеткасынан қуат сымның ашасын шығарыңыз және үйіңіздің электр желісіне қызмет көрсететін ұйымға хабарласыңыз.
- Құтыдан немесе шайнек корпусынан түтін шыққан жағдайда, электр розеткасынан қуат сымның ашасын шығарыңыз, шайнек қақпағын ашпаңыз, отты таратпау шараларын қолданыңыз. Шайнекті тексерту немесе жөндету үшін сервис орталығына жүгініңіз.
- Электр шайнекті үй-жайдан тыс жерде пайдалануға тыйым салынады.
- Найзағай кезінде құрылғыны пайдалану ұсынылмайды.
- Шайнекке бөгде заттарды қоймаңыз.
- Құрылғыны соққыдан, құлаудан, дірілден және басқа да механикалық әсерлерден сақтаңыз.
- Желіге қосуды тұрған, электр шайнекті қараусыз қалдырмаңыз.
- Шайнекті ас үй раковинасына жақын, жуына-тын бөлмеде, бассейндер немесе басқа да су толтырылған сыйымдылықтарға жақын жерде пайдаланбаңыз.
- Егер құрылғы суға құлап кетсе, дереу қуат сымның ашасын электр розеткасынан сурыңыз, содан кейін ғана құрылғыны судан алып шығыңыз. Шайнекті тексерту немесе жөндету үшін сервис орталығына жүгініңіз.

- Электр шайнекті жылытатын аспаптардың, ашық оттың немесе жылу көздерінің тікелей қасында пайдаланбаңыз.
- Электр шайнекті аэрозольдар пайдаланылатын немесе шашырайтын жерлерде, сондай-ақ тез тұтанатын сұйықтықтарға жақын жерлерде пайдалануға тыйым салынады.
- Электр шайнекті тегіс және тұрақты бетке орнатыңыз, оны үстелдің шетіне қоймаңыз. Желі бауының үстелден салбырамауын, сондай-ақ оның ыстық беткейлерге және өткір шеттерге тиіп тұрмауын қадағалаңыз.
- Шайнектің шүмегін ағаш жиһазға, кітаптарға, ылғалдан немесе ыстық будан бүлінетін заттарға бағыттамаңыз.
- Қуаттандыру бауы мен ашаға дымқыл қолмен тиісуге тыйым салынады.
- Шайнекті сусыз қоспаңыз, шайнекті толтырғаннан кейін қақпағын тығыз жабыңыз.
- Шайнектегі судың деңгейі шайнек құттысы ішіне салынған «MAX» максималды белгісінен жоғары болмауын қадағалаңыз. Егер судың көлемі максималдық белгіден асып тұрса, қайнаған кезде қайнаған су шайнектен тасып төгілуі мүмкін.
- Су тамшыларының басқару тақтасына түсуіне жол бермеңіз, егер су тамшылары пайда болса, шайнекті өшіріңіз, оны түпқоймадан шешіп алыңыз және басқару тақтасын қағаз сүлгімен немесе құрғақ шүберекпен сүртіңіз.
- Суды қайнату кезінде ыстық бұға күйіп қалмау үшін жұмыс істеп тұрған шайнектің шүмегіне төнбеңіз.
- Суды қайнатқан кезде шайнектің қақпағын ашуға тыйым салынады.
- Шайнектің беті өте жоғары температурада болуы мүмкін. Шайнектің қызған беттеріне тиіскен кезде ұқыптылық пен абайлық сақтаңыз. Шайнекті тұтқасынан ұстаңыз.
- Қайнаған суға толы шайнекті тасымалдаған кезде сақ болыңыз. Шайнек суын төккенде абайлаңыз, шайнекті күрт еңкейтеңіз, шайнекті ұқыпсыз пайдаланғанда, сіз ыстық суға күйіп қалуыңыз мүмкін.
- Тазалау алдында, немесе егер сіз шайнекті пайдаланбасаңыз, шайнекті электр желісінен ажыратыңыз. Шайнек түпқоймасын электр желісінен ажыратқан кезде тек қуат ашасынан ұстаңыз және оны электр розеткасынан абайлап шығарыңыз, қуат сымынан тартпаңыз – бұл қуат сымының және розетканың зақымдануына әкелуі және қысқа тұйықталуды тудыруы мүмкін.
- Электр тогының соғу қаупін болдырмас үшін электр шайнекті суға немесе кез келген басқа да сұйықтыққа батырмаңыз.
- Электр шайнекті ыдыс жуатын машинаға салуға тыйым салынады.
- Балалардың қауіпсіздігі мақсатында қаптама ретінде қолданылатын полиэтилен қапшықтарды қараусыз қалдырмаңыз.

НАЗАР АУДАРЫҢЫЗ! Балаларға полиэтилен пакеттерімен немесе қаптама үлдірімен ойнауға рұқсат етпеңіз. **Тұншығу қаупі бар!**

- Электр шайнек балалардың пайдалануына арналмаған.
- Аспапты ойыншық ретінде пайдаланбас үшін, балаларды қадағалап отырыңыз.
- Электр шайнек жұмыс істеп тұрғанда, желі бауын және құрылғыға тиісуіне балаларға рұқсат бермеңіз.
- Жұмыс кезінде және суу кезінде құрылғыны балалардың қолы жетпейтін жерге қойыңыз.
- Осы құрылғы дене, психикалық немесе ақыл-ой мүмкіндіктері төмендетілген тұлғалардың
- Бұл құрылғы физикалық, психикалық, сенсорлық немесе ақыл-ой қабілеттері төмендеген адамдардың (балаларды қоса алғанда) пайдалануына арналмаған немесе олардың қауіпсіздігі үшін жауапты адамның бақылауында болмаса немесе аспапты пайдалануы туралы нұсқау берілмесе, олардың тәжірибесі немесе білімі болмаса олардың пайдалануға арналмаған.
- Қуаттандыру бауының желі ашасы және шайнек корпусының жағдайын мезгілімен тексеріңіз.
- Қуаттандыру бауы зақымданғанда қауіп тудырмау үшін оны дайындаушы, сервистік қызмет немесе баламалы білікті маман ауыстыруы тиіс.

- Аспапты өз бетіңізбен жөндеуге тыйым салынады. Аспапты өз бетіңізбен жөндемеңіз, кез келген ақаулықтар пайда болған кезде, сондай-ақ құрылғы құлағаннан кейін аспапты электр розеткасынан ажыратып, қызмет көрсету орталығына хабарласыңыз.
- Құрылғыны тек зауыт қыптамасымен ғана тасымалдаңыз.
- Құрылғыны балалардың және мүмкіндіктері шектеулі адамдардың қолы жетпейтін жерде сақтаңыз.

ҚҰРЫЛҒЫ ТЕК ТҰРМЫСТЫҚ ПАЙДАЛАНУҒА АРНАЛҒАН, ҚҰРЫЛҒЫНЫ КОМЕРЦИЯЛЫҚ НЕМЕСЕ ЗЕРТХАНАЛЫҚ МАҚСАТТАРДА ПАЙДАЛАНУҒА ТЫЙЫМ САЛЫНАДЫ.

ШАЙНЕКТІ ЖҰМЫСҚА ДАЙЫНДАУ

Құрылғыны тасымалдағаннан кейін немесе төмен температурада сақтағаннан кейін оны бөлме температурасында үш сағаттан кем емес уақыт ұстау қажет.

- Шайнекті қаптамасынан шығарыңыз және барлық қаптама материалдары мен жарнамалық жапсырмаларды алып тастаңыз
- Зауыт қаптамасын сақтаңыз.
- Қауіпсіздік шаралары мен пайдалану нұсқауларымен танысыңыз.
- Жинақталымын тексеріңіз.

- Шайнекті зақымдануына қатысты байқаңыз зақымдануы болған жағдайда оны желіге қоспаңыз.
 - Бұйымның төменгі панелінде немесе түпқойма-сында көрсетілген қуаттандыру кернеуінің параметрлері электр желісінің параметрлеріне сәйкес келетініне көз жеткізіңіз. Шайнекті 60 Гц жиіліктегі электр желісінде пайдаланғанда, ешқандай қосымша баптау қажет емес.
 - Түпқойманы (7), құтының сыртқы және ішкі бетін (1) шаңды жою үшін таза, сәл дымқыл матамен сүртіңіз.
 - Түпқойманы (7) қатты, тұрақты, тегіс, тайғақ емес, металл емес бетке жылу көздері беттерінің шетінен барынша алыс қашықтықта орнатыңыз.
 - Шайнекті жабық кеңістікте, мысалы, шкафқа немесе жабық құрылымдарға орналастырмаңыз және пайдаланбаңыз — бұл оның сынуына, пайдаланушыға немесе оның мүлкіне зиян келтіруіне әкелуі мүмкін.
 - Шайнекті қосар алдында түпқоймада (7), құтыда (1) қуаттандыру бауында, қуаттандыру бауының ашасында ылғал тамшысы болмауын тексеріңіз.
- Ескертпе:** түпқойманың (7) төменгі жағында қуаттандыру бауын орауға арналған орын (8) бар, қуаттандыру бауының оңтайлы ұзындығын таңдап, оны тиісті түрде орналастырыңыз.
- Пернеге (5) басыңыз, осы ретте қақпақ (4) ашылады.
 - Құтының (1) ішкі бетінде орналасқан шәкіл бойынша шайнекті «MAX» белгісіне дейін сумен толтырыңыз (сур. 1).
 - Қақпақты (4) жабыңыз, қақпағы (4) тығыз жабылғанына көз жеткізіңіз.
 - Шайнекті түпқоймаға (7) қойыңыз.
 - Желі бауының ашасын электр розеткасына тығыңыз, осы кезде дыбыстық белгі естіледі, цифрлық таңбалар (9) шайнек құтысындағы (1) судың температурасын көрсетеді.
 - Қосу/өшіру түймесін (17) «U» басыңыз (сур. 2), осы ретте дыбыстық белгі естіледі, басқару панелінде (2) температураны орнату батырмалары (14, 15) «⊕, ⊖», қосу/өшіру батырмасы (17) «U» және су температурасын ұстап тұру функциясын қосу батырмасы (16) «☰» жанады, цифрлық белгілермен (9) 100°C судың қызу температурасы көрсетіледі.
 - Шайнек жұмыс істеп тұрған кезде цифрлық таңбалар (9) шайнек құтысындағы (1) судың қызу температурасын көрсетеді.
 - Суды қайнату режимі аяқталғаннан кейін дыбыстық белгі шығады.
 - Батырмалардың (14, 15) «⊕, ⊖» және батырманың (16) «☰» жарығы сөнеді, 30 секундтан кейін судың қыздыру температурасының цифрлық белгілері (9) сөнеді, қосу/өшіру батырмаларының (17) «U» жарығы кезекші режимге өтеді.
 - Шайнекті түпқоймадан шешіп алыңыз, қайнаған

- суды қолайлы ыдысқа абайлап құйыңыз (сур. 3).
- Шайнек құтысының ішінде (1) қайнаған су екенін есте сақтаңыз, әрқашан шайнекті тек қолсаынан ұстаңыз (6) шайнекті күрт еңкейтпеңіз, шайнекті ұқыпсыз пайдаланғанда, сіз ыстық суға күйіп қалуыңыз мүмкін.
- Суды қайнату рәсімін бірнеше рет қайталаңыз.

HAZAP AУДАРЫҢЫЗ! Ыстық бұға күйіп қалмас үшін, шайнек шүмегінің (3) үстіне еңкеймеңіз.

- Алғашқы қайнату нәтижесінде алынған ыстық суды тамаққа қолдану ұсынылмайды, оны тұрмыстық қажеттіліктер үшін пайдалануға болады.

ЭЛЕКТР ШАЙНЕКТІ ПАЙДАЛАНУ

- Шайнекті қатты, тұрақты, тегіс, тайғақ емес, металл емес бетке жылу көздері беттерінің шетінен барынша алыс қашықтықта орнатыңыз.

СУДЫ ҚАЙНАТУ

- Пернеге (5) басыңыз, осы ретте қақпақ (4) ашылады.
- Шайнекті «MIN» белгісінен төмен қылмай және құтының ішкі бетінде (1) орналасқан шкаладағы «MAX» белгісінен жоғары қылмай суға толтырыңыз.
- Қақпақты (4) жабыңыз және су толтырылған шайнекті түпқоймаға (7) орнатыңыз.

Ескертпе: су тамшылары түпқойманың (7) байланыс тобына түспейтінін әрқашан қадағалап отырыңыз.

- Желі бауының ашасын электр розеткасына тығыңыз, осы кезде дыбыстық белгі естіледі, цифрлық таңбалар (9) шайнек құтысындағы (1) судың температурасын көрсетеді.
- Қосу/өшіру батырмасын (17) « \cup » басыңыз (сур. 2), бұл ретте дыбыстық белгі естіледі, басқару панелінде (2) температураны орнату батырмалары (14, 15) « \oplus , \ominus », қосу/өшіру батырмасы (17) « \cup » және су температурасын ұстап тұру функциясын қосу батырмасы (16) « III » жанады, цифрлық белгілермен (9) шайнек құтысындағы (1) судың қызу температурасы көрсетіледі.

Ескертпе: су температурасының цифрлық мәндері шайнек құтысындағы (1) су көлеміне байланысты, әсіресе судың минималды деңгейінде, және басқа өлшеу құралдарымен өлшеу кезінде судың температурасы көрсеткіштері біршама өзгеше болуы мүмкін.

- Суды қайнату режимі аяқталғаннан кейін батырманың (14, 15) « \oplus , \ominus » және батырманың (16) « III » жарығы сөнеді.
- 30 секундтан кейін судың қызу температурасының (9) цифрлық таңбалары сөнеді, қосу/өшіру батырмасы (17) « \cup » күту режиміне өтеді.
- Суды қайнату кезінде шайнекті өшіру қажет болса, қосу/өшіру батырмасын (17) « \cup » басыңыз.

Ескертпе: суды қайнатқаннан кейін түпқойманың (7) бетінде будың конденсациясына байланысты су тамшылары пайда болуы мүмкін, бұл қалыпты жағдай және кепілдік жағдайы болып табылмайды.

СУДЫ БЕЛГІЛЕНГЕН ТЕМПЕРАТУРАҒА ДЕЙІН ҚЫЗДЫРУ / СУ ТЕМПЕРАТУРАСЫН ҰСТАП ТҰРУ ФУНКЦИЯСЫН ҚОСУ

- Сіз суды қажетті температураға (40-70-80-90°C) дейін қыздыра аласыз. Шайдың түрлі сұрыптарын қайнату үшін судың белгілі бір температурасы қажет.
- Судың температурасын пайдалану ұсынылады: 40°C – балалар тағамы және басқа қажеттіліктер үшін, 70-80°C – ақ және көк шай үшін, 90°C – еритін кофе, 90°C – шай үшін.
- Батырманы қысқа басу арқылы күту режимінде (10) «☺», (11) «☺», (12) «☺» немесе (13) «☺», қажетті суды қыздыру режимін 40-70-80-90°C етіп орнатыңыз, осы ретте цифрлық таңбалар (9) шайнек құтысындағы (1) судың қызу температурасын көрсетеді.
- Су температурасын ұстап тұру режимін қосу қажет болғанда, күту режимінде су температурасын ұстап тұру функциясын қосу батырмасын (16) «☺» басыңыз, осы ретте батырманың (16) «☺» жарығы жыпылықтап тұрады.
- Батырмаларды (14, 15) «☺, ☺» басу арқылы судың қажетті температурасын 40-тан 100°C - ге дейін орнатыңыз, суды ұстап тұру температурасын орнату қадамы 5°C, содан кейін шайнек су температурасын ұстап тұру режиміне өтеді, және судың температурасы 2 сағат бойы сақталады.
- Батырмалардың бірін (10) «☺», (11) «☺», (12) «☺» немесе (13) «☺» басу арқылы, сіз судың қажетті

температурасын ұстап тұру температурасын таңдай аласыз .

Ескертпелер:

- егер температураны ұстап тұру режимінде судың температурасы 5 градустан төмен түссе, бұл жағдайда қыздыру элементі қосылады, су белгіленген мәнге дейін қызады және қыздыру функциясы тағы 2 сағатқа қосылады;
- 100°C-да температураны ұстап тұру режимі белсенді емес және тек суды қайнату үшін ғана қолданылады.
- Су температурасын ұстап тұру функциясын өшіру үшін қосу/өшіру батырмасын (17) «☺» басыңыз, су температурасын ұстап тұру функциясы өшіріледі.

Ескертпе: су температурасын ұстап тұру режимінде жады функциясы қосылады, егер сіз шайнекті түпқоймадан (7) 10 рет шешіп алған болсаңыз және судың температурасы белгіленген температурадан 8 градусқа төмендемесе, судың температурасын ұстап тұру функциясы белсенді болады, егер судың температурасы орнатылған температурадан 8 градустан жоғары түссе, бұл жағдайда судың температурасын ұстап тұру функциясы өшеді.

ҚЫЗЫП КЕТУДЕН ҚОРҒАНЫС

Егер сіз шайнекті кездейсоқ қосып қойсаңыз, ал судың деңгейі минималды белгіден төмен болса, онда автоматты термосақтандырғыш қосылады және шайнек өшеді. Бұл жағдайда шайнекті түпқой-

мадан (7) шешіп алыңыз және 10-15 минут бойы суытыңыз, содан кейін шайнекті сумен толтырыңыз және қосыңыз, электр шайнек қалыпты режимде жұмыс істейтін болады.

ТАЗАРТУ ЖӘНЕ КҮТІМІ

- Тазалау алдында шайнекті электр желісінен ажыратып, суды ағызыңыз және шайнекті суытыңыз.
- Түпқойманы (7) және түпқойманың сыртқы бетін (1) сәл дымқыл матамен сүртіңіз, содан кейін түпқойманы (7) және құтыны (1) құрғатып сүртіңіз. Ластануды жою үшін жұмсақ тазалағыш құралдарды пайдаланыңыз, металл губкаларды және абразивті жуғыш заттарды және еріткіштерді пайдаланбаңыз.
- Электр шайнекті, түпқойманы (7) және қуат сымын суға немесе басқа да сұйықтықтарға салмаңыз, шайнекті ыдыс жуғыш машинада жууға тыйым салынады.

ҚАҚТЫ ЖОЮ

- Құтының (1) ішінде түзілетін қақ судың дәмдік сапасына әсер етеді, су мен жылыту элементі арасындағы жылу алмасуын бұзады, сондай-ақ қыздыру элементінің істен шығып қалу қаупін тудырады, құтыдағы (1) қақтың көп мөлшерінен қыздыру элементінің жанып кетуі кепілдік жағдайы болып табылмайды.
- Қақты жою үшін арнайы қақты жою құралдарын,

сондай-ақ тұрмыстық мысалы, сірке су немесе лимон қышқылын қолдануға болады.

- 25 г лимон қышқылын 500 мл ыстық суда ерітіңіз, шайнектегі судың максималды көлеміне дейін су қосыңыз.
- Алынған ерітіндіні шайнекке құйып, 15-30 минутқа қалдырыңыз, қажет болса, қайнаған су режимін қосуға болады.
- Сұйықтықты төгіңіз және құтыны (1) бірнеше рет шайыңыз, суды бірнеше рет қайнатыңыз.
- Қақты жою үшін электр шайнектерге немесе кофе машиналарына арналған арнайы құралдарды пайдалануға болады, оларды қолдану жөніндегі нұсқаулықты қатаң ұстаңыз, ол құралдың қаптама-сында немесе сатушы ұсынатын қосымша матери-алдарда орналастырылуы тиіс.
- Шайнекті қақтан мезгілімен тазалаңыз.

САҚТАУ

- Шайнекті ұзақ уақыт сақтауға қояр алдында, оны электр желісінен ажыратыңыз, суды ағызып, құрылғыны салқындатыңыз.
- Түпқойманы (7) және құтыны (1) тазалаңыз.
- Шайнекті құрғақ салқын жерде балалар мен мүмкіндігі шектеулі адамдардың
- Қуат сымын түпқоймадағы (7) бауды орайтын орынға (8) бекітіңіз.

- Шәйнекті балалардың және мүмкіндігі шектеулі адамдардың қолы жетпейтін салқын, құрғақ жерде сақтаңыз.

ЖЕТКІЗІЛІМ ЖИНАҒЫ

1. Электр шайнек — 1 дн.
2. Түпқойма — 1 дн.
3. Нұсқаулық — 1 дана.

ТЕХНИКАЛЫҚ СИПАТТАМАЛАРЫ

- Қуаттандыру кернеуі: 220-240 В, ~ 50-60 Гц
- Номиналдық тұтыну қуаттылығы: 2200 Вт
- Судың максималдық көлемі: 1,7л

ПАЙДАҒА АСЫРУ



Қалдықтардың бақыланбай пайдаға асыруынан қоршаған ортаға немесе адамдардың денсаулығына зиян келтірмеу үшін, құрылғының немесе қуаттандыру элементтерінің (егер жинақталымға кірсе) қызмет ету мерзімі аяқталғаннан кейін оларды әдеттегі тұрмыстық қалдықтармен бірге тастамаңыз, аспапты және қуаттандыру элементтерін одан әрі пайдаға асыру үшін арнайы пункттерге жіберіңіз.

Бұйымдарды пайдаға асыру кезінде пайда болатын қалдықтар белгіленген тәртіп бойынша келесі пайдаға асырылатын тәртіппен міндетті түрде жинауға жатады.

Берілген өнімді пайдаға асыру туралы қосымша ақпаратты алу үшін жергілікті муниципалитетке, тұрмыстық қалдықтарды пайдаға асыру қызметіне немесе берілген өнімді сіз сатып алған дүкенге жүгініңіз.

Өндіруші алдын-ала ескертусіз, құрылғының дизайнын, конструкциясы мен оның жалпы жұмыс ұстанымдарына әсер етпейтін техникалық сипаттамаларын өзгерту құқығын өзіне қалдырады.

Құрылғының қызмет ету мерзімі – 3 жыл

Өндірілген күні сериялық нөмірде көрсетілген.

Қандай да бір ақаулықтар табылған жағдайда дереу авторландырылған сервистік орталыққа жүгіну керек.







Hergestellt für «Ruste GmbH»,
Berggasse 18/18, 1090 Wien,
Österreich

Produced for «Ruste GmbH»,
Berggasse 18/18, 1090 Vienna, Austria

Изготовлено по заказу Русте Гмбх,
Бергассе 18/18, 1090 Вена, Австрия

Уполномоченное изготовителем
лицо: ООО «Грантэл»
143912, МО, г. Балашиха,
ш. Энтузиастов, вл. 1А
т.: +7 (495) 297-50-20,
e-mail: info@brayer.su

Made in China/Произведено в Китае



brayer.ru

