

Instruction manual
Инструкция по эксплуатации

Electric kettle BR6105
Электрический чайник BR6105



СОДЕРЖАНИЕ

| | |
|---------|----|
| EN..... | 3 |
| RU..... | 12 |
| KZ..... | 22 |

ELECTRIC KETTLE BR6105

The liquid heating appliance (kettle) is intended for heating and boiling drinking water only.

1. Kettle Jug
2. Control Panel
3. Mesh Filter
4. Spout
5. Lid
6. Lid Opening Key
7. Handle
8. Base
9. Power Cord Storage
10. Digital Indication of Water Temperature
11. Temperature Maintenance Mode Indicator «↓»
12. Temperature Modes Setting Button 40-70-80-90-100°C «☰»
13. On/Off Power Button «⏻»
14. Water Heating Mode Indicator «☷»

ATTENTION! For additional protection it is reasonable to install a residual current device (RCD) with nominal operation current not exceeding 30 mA into the mains. To install RCD, contact a specialist.

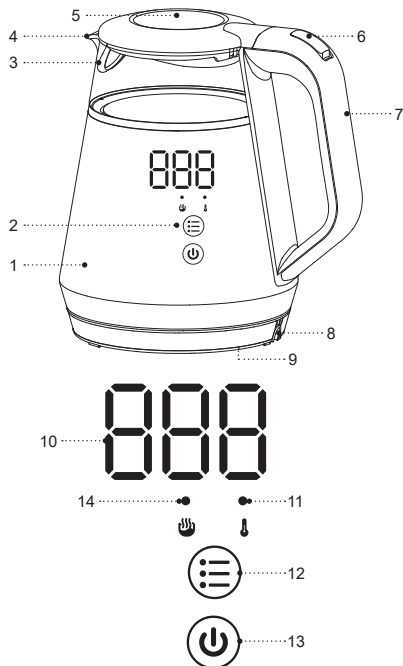



Рис. 1



Рис. 2

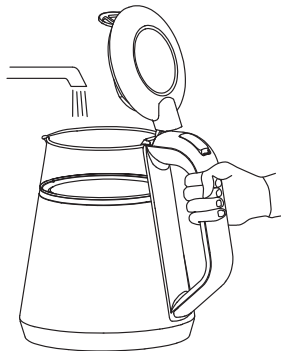

Рис. 3

SAFETY MEASURES AND OPERATION RECOMMENDATIONS

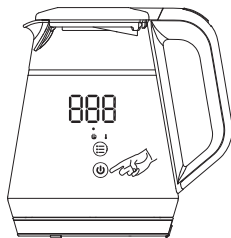
Read the operation instructions carefully before using the unit, after reading keep it for future reference.

- Use the electric kettle for its intended purpose only, as it is stated in this manual.
- Mishandling the kettle can lead to its breakage and cause harm to the user or damage to his/her property and it is not covered by warranty.
- The kettle is intended for heating and boiling drinking water only, do not heat or boil any other liquids.
- Make sure that operating voltage of the electric kettle indicated on the label corresponds to your home mains voltage.
- The kettle should be always grounded. In case of short circuit, grounding reduces the risk of electric shock.
- The power cord is equipped with a «europlug»; plug it only into the mains socket with reliable grounding contact.
- Contact an electrical technician, if you are not sure that your sockets are installed properly and grounded.
- To prevent fire do not use adapters designed to plug the power cord into an electrical outlet having no grounding contact.
- If there is sparking or a burning smell, unplug the power cord from the electrical outlet and contact your household electrical service provider.
- If there is smoke from the flask or body of the kettle, unplug the power cord from the electrical outlet, do not open the lid of the kettle and take measures to prevent the fire spread. Contact the service center for inspection or repair of the kettle.
- Do not use the electric kettle outdoors.
- It is recommended not to use the unit during lightning storms.
- Do not place any foreign objects on the kettle.
- Protect the unit from blows, drops, vibrations and other mechanical stress.
- Never leave the plugged-in electric kettle unattended.
- Do not use the kettle near a kitchen sink, in bathrooms, near swimming pools or other containers filled with water. If the appliance has been dropped into water, immediately unplug the power cord from the electrical outlet before removing the appliance from the water. Contact the service center for inspection or repair of the kettle.
- If the unit is dropped into water, unplug it immediately, and only then you can take the unit out of water.
- Do not use the electric kettle near heating appliances, heat sources or open flame.
- Do not use the electric kettle in places where aerosols are used or sprayed, and in proximity to inflammable liquids.
- Place the electric kettle on a flat stable surface; do not place it on the edge of a table. Do not let the

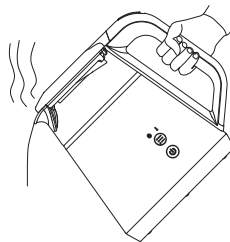
power cord hang from the table and make sure it does not touch hot surfaces and sharp edges of furniture.

- Do not direct the kettle spout at wooden furniture, books and objects which can be damaged by moisture or hot steam.
- Do not touch the power cord and power plug with wet hands.
- Do not switch the kettle on without water, after the kettle is filled, close the lid tightly.
- Ensure that water level in the kettle is not above the maximal mark «MAX», which is situated inside the kettle flask. If the water level exceeds the maximal mark, boiling water can splash out of the kettle during boiling.
- • Avoid water droplets on the Control Panel. If water droplets do appear, turn off the Kettle, remove it from the Base, and wipe the Control Panel with a paper towel or dry cloth.
- To avoid burns by hot steam, do not bend over the kettle spout.
- Do not open the kettle lid while water boiling.
- The surface of the kettle may have rather high temperature. Be cautious and careful when in contact with heated surfaces of the kettle. Take the kettle by the handle.
- Be careful while carrying the kettle filled with boiling water. Be careful when you pour water out of the kettle, do not tilt the kettle sharply, in case of careless

use of the kettle, you can get burns by hot water.

- Unplug the kettle from the mains before cleaning or when not in use. When disconnecting the kettle stand from the mains, hold only the power cord plug and carefully remove it from the electrical outlet, do not pull on the power cord as this may damage the power cord or socket and cause a short circuit.
- To avoid electric shock do not immerse the electric kettle into water or any other liquids.
- Do not wash the electric kettle in a dishwashing machine.
- For children safety reasons do not leave polyethylene bags, used as a packaging, unattended.

ATTENTION! Do not allow children to play with polyethylene bags or packaging film. **Danger of suffocation!**

- The electric kettle is not intended for usage by children.
- Do not leave children unattended to prevent using the unit as a toy.
- Do not allow children to touch the unit and the power cord during the electric kettle operation.
- Place the unit out of reach of children during the operation and cooling down.
- This appliance is not intended for use by persons (including children) with reduced physical, mental, sensory or mental capabilities, or lack of experience or knowledge, unless they have been given

- supervision or instruction regarding the use of the appliance by a person responsible for their safety.
- Periodically check the integrity of the power cord, the power plug and the kettle body.
 - If the power cord is damaged, it should be replaced by the manufacturer, a maintenance service or similar qualified personnel to avoid danger.
 - Do not repair the unit by yourself. Do not disassemble the unit by yourself, if any malfunction is detected, and after it was dropped, unplug the unit and apply to the service center.
 - Transport the kettle in the original package.
 - Keep the unit out of reach of children and disabled persons.

THE UNIT IS INTENDED FOR HOUSEHOLD USE ONLY, DO NOT USE THE UNIT FOR COMMERCIAL OR LABORATORY PURPOSES.

BEFORE USING THE KETTLE

After unit transportation or storage at low temperature, it is necessary to keep it for at least three hours at room temperature.

- Unpack the kettle and remove all packing materials and advertising stickers.
 - Keep the original package.
 - Read the safety measures and operating recommendations.
 - Check the delivery set.
 - Examine the kettle for damages, in case of damage do not plug it into the mains.
 - Make sure that the specifications of power supply voltage specified on the lower panel of the unit or the base correspond to the specifications of your mains. When using the kettle in the mains with 60 Hz frequency, the unit does not need any additional settings.
 - Wipe the outer and inner surface of the flask (1) with a slightly damp cloth then wipe dry. Do not use abrasives and coarse scourers for this purpose.
 - Place the base (8) on a solid steady flat and non-slip non-metal surface away from heat sources as far as possible from the edge of the surface.
- Note:** The Base (8) comes with Cord Storage (9) for winding the power cord; adjust the power cord to an optimal length, arranging it accordingly.
- Do not place and do not use the Kettle in enclosed spaces, such as a cupboard or closed structures – this may cause damage, harm to the user, or their property.
 - Make that there are no water droplets on the Base (8), Jug (1), power cord, or power cord plug before plugging in the Kettle.
 - Press the Key (6); this will open the Lid (5).
 - Fill the kettle with water up to the «MAX» mark on the gauge located on the external surface of the Jug (1). The minimum volume of water can be determined from the gauge located on the inner surface of the Jug (1) (Fig. 1).
 - Close the Lid (5) and ensure it is closed securely.
 - Set the Kettle on the Base (8).

- Plug the power cord into an electrical outlet – you will hear a sound signal and the Digital Indication (10) will show the water temperature inside the Kettle Jug (1).
- Press the On/Off Power Button (13) «☺» (Fig. 2) – you will hear a sound signal, the Water Heating Mode Indicator (14) «☺» will light up, and the Digital Indication (10) will display the water heating temperature. Once the water temperature reaches 100°C, you will hear a sound signal, and the heating element of the Kettle will turn off.
- Remove the kettle from the Base (8) and carefully pour the boiled water into a suitable container.
- Remember that there is boiling water inside the Kettle Jug (1); only ever hold the Kettle by the Handle (7), do not tilt the Kettle abruptly, as careless use of the Kettle may cause scalding (Fig. 3).
- Repeat the water boiling procedure several times.

ATTENTION! To avoid burns by hot steam, do not bend over the spout (4).

- Hot water resulting from the first boilings is not recommended to consume, you may use it for domestic needs.

USING THE ELECTRIC KETTLE

- Place the kettle on a solid steady flat and non-slip non-metal surface away from heat sources as far as possible from the edge of the surface.

WATER BOILING

- Press the Key (6); this will open the Lid (5).
- Fill the Kettle with water, at least to the «MIN» mark (according to the water gauge inside the Kettle Jug) and not above the maximum «MAX» mark on the gauge located on the outer surface of the Jug (1) (Fig. 1).
- Close the Lid (5) and set the filled Kettle on the Base (8).

Note: always make sure that no water droplets get on the contact group of the Kettle Base (8).

- Plug the power cord into an electrical outlet – you will hear a sound signal and the Digital Indication (10) will show the water temperature inside the Kettle Jug (1).
- Press the On/Off Power Button (13) «☺» (Fig. 2) – you will hear a sound signal, the Water Heating Mode Indicator (14) «☺» will light up, and the Digital Indication (10) will display the water heating temperature. Once the water temperature reaches 100°C, you will hear a sound signal, and the heating element of the Kettle will turn off.
- Press the On/Off Power Button (13) «☺» should you need to turn off the kettle during water boiling.

Notes:

- after boiling water, water droplets may form on the Base (8) due to steam condensation; this is a normal occurrence and not covered by the warranty;
- after 1 minute of inactivity the Kettle will enter standby mode;
- the Digital Indication shows the values dependent on the volume of water volume inside the Kettle Jug (1)

and may slightly deviate from the readings obtained by other measuring devices, especially with minimal water levels.

HEATING THE WATER UP TO PRESET TEMPERATURE

- You can warm up water up to the required temperature (40-70-80-90-100°C). For making different tea varieties the special water temperature is required.
- Recommended water temperature: 40°C – for baby food and other needs, 70°C – white and green tea, 80°C – instant coffee, 90-100°C – black tea.
- In standby mode, tap the button (12) «☺» to set the desired water heating temperature at 40-70-80-90-100°C; the Digital Indication (10) will show flashing target temperature of water inside the Kettle Jug (1), the Water Heating Mode indicator (14) «☺» will light up; after which, the Digital Indication (10) will show the actual water heating temperature inside the Kettle Jug (1).
- Once the desired temperature is reached, you will hear a sound signal, and the heating element of the Kettle will turn off.

WATER TEMPERATURE MAINTENANCE MODE

Notes:

- the function allows to maintain the preset water temperature within 2 hours without reboiling. At the end of this time keep warm mode switches off

automatically.

- operating mode of warm keeping is periodical, if the water temperature in the kettle flask cools down by 5 degrees, the boiling mode will switch on, and after boiling the water will cool down to the preset temperature.
 - By pressing and holding the «☺» button (12), select the water maintenance temperature at «40-70-80-90-100°C»; the Temperature Maintenance Mode Indicator (11) will light up «☺».
 - The Digital Indication (10) will show the flashing value of the set water temperature; after which, the Indication (10) will show the actual water temperature inside the Kettle Jug (1).
- Note:** the memory function turns on in the water temperature maintenance mode if you have removed the Kettle from the Base (8) 10 times and the water temperature did not go down by 8 degrees below the set temperature, the water temperature maintenance function will be active, if the water temperature goes down by more than 8 degrees from the set temperature, then the water temperature maintenance function will turn off.
- To switch off the water temperature maintenance function, press and hold the «☺» button for 2 seconds.

OVERHEATING PROTECTION

- If you accidentally switched the kettle on, but the water level appeared to be below the minimal mark, the automatic thermal switch will be on and the kettle will

switch off. In this case take the kettle from the base (7) and let it cool down for 10-15 minutes, then fill the kettle with water and switch it on, the electric kettle will operate in normal mode.

CLEANING AND MAINTENANCE

- Before cleaning disconnect the kettle from the mains, pour out water and let the kettle cool down.
- Wipe the Base (8) and the outer surface of the Jug (1) with a slightly damp cloth, and then wipe the Base (7) and the Jug (1) dry. Use soft detergents to remove dirt, do not use metal sponges, abrasive detergents, or solvents.
- Keep the Mesh Filter (3) clean; perform a periodic cleaning of the Mesh Filter (3).
- Do not immerse the kettle, the kettle stand (8), power cord and power cord plug in water or any other liquid, do not wash the kettle in the dishwasher.

DESCALING

- Scale, appearing inside the flask (1), influences the water taste and disturbs the heat exchange between water and the heating element and also creates a risk of failure of the heating element, the burnout of the heating element because of large amount of scale in the flask (1) is not covered by warranty.
- To remove scale, you can use special scale-removing agents, as well as household ones, for example, vinegar or citric acid.

- Dissolve 25 g of citric acid in 500 ml of hot water, add water up to the maximum volume of water in the kettle.
- Pour the resulting solution into the kettle and leave for it 15-30 minutes. If necessary, you can turn on the water boiling mode.
- Pour out the liquid and rinse the flask (5) several times, boil water several times.
- You can use special detergents for electric kettles or coffee machines to remove scale, strictly following the instructions on their usage which should be placed on the packing of the detergent or in supplemental materials provided by the seller.
- Clean the kettle from scale regularly.

STORAGE

- Before taking the kettle away for long storage, unplug it, pour out water and let the unit cool down.
- Clean the base (8) and the flask (1).
- Fix the power cord at the power cord storage (9) on the kettle stand (8).
- Keep the kettle in a dry cool place out of reach of children and disabled persons.

DELIVERY SET

1. Electric kettle — 1 pc.
2. Base — 1 pc.
3. Manual — 1 pc.

TECHNICAL SPECIFICATIONS

- Supply voltage: 220-240 V, ~ 50/60 Hz
- Rated input power: 1100 W
- Maximum water capacity: 1 L

RECYCLING



To prevent possible damage to the environment or harm to the health of people by uncontrolled waste disposal, after service life expiration of the unit or the batteries (if included), do not discard them with usual household waste, deliver the unit and the batteries to specialized centers for further recycling.

The waste generated during the disposal of the unit is subject to mandatory collection and consequent disposal in the prescribed manner.

For further information about recycling of this product apply to a local municipal administration, a disposal service or to the shop where you purchased this product.

The manufacturer reserves the right to change the appearance, design and specifications not affecting general operation principles of the unit, without prior notice.

The unit operating life is 3 years

The manufacturing date is specified in the serial number.

In case of any malfunctions promptly apply to the authorized service center. In case of any malfunctions promptly apply to the authorized service center.

ЧАЙНИК ЭЛЕКТРИЧЕСКИЙ BR6105

Электрический чайник предназначен только для кипячения питьевой воды.

ОПИСАНИЕ

1. Колба чайника
2. Панель управления
3. Сетчатый фильтр
4. Носик
5. Крышка
6. Клавиша открывания крышки
7. Ручка
8. Подставка
9. Место для намотки шнура питания
10. Цифровые символы температуры воды
11. Индикатор режима поддержания температуры воды «↓»
12. Кнопка установки температурных режимов 40-70-80-90-100 C° «☰»
13. Кнопка включения/выключения чайника «⏻»
14. Индикатор включения режима нагрева воды «☞»

ВНИМАНИЕ!

Для дополнительной защиты в цепи питания целесообразно установить устройство защитного отключения (УЗО) с номинальным током срабатывания, не превышающим 30 мА. Для установки УЗО обратитесь к специалисту.

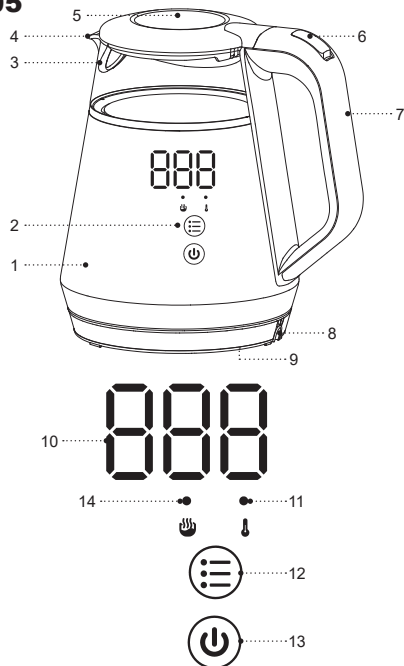



Рис. 1



Рис. 2

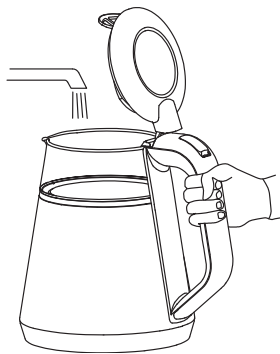

Рис. 3

МЕРЫ БЕЗОПАСНОСТИ И РЕКОМЕНДАЦИИ ПО ЭКСПЛУАТАЦИИ

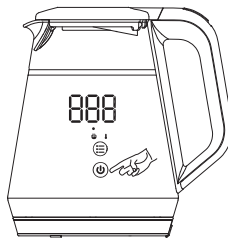
Перед использованием устройства внимательно ознакомьтесь с руководством по эксплуатации, после чтения сохраните его для использования в будущем.

- Используйте электрический чайник (далее чайник) только по его прямому назначению, как изложено в данной инструкции.
- Неправильное обращение с чайником может привести к его поломке, причинению вреда пользователю или его имуществу и не является гарантийным случаем.
- Чайник предназначен только для подогрева и кипячения питьевой воды, запрещается подогревать или кипятить любые другие жидкости.
- Убедитесь, что рабочее напряжение чайника, указанное на этикетке, соответствует напряжению электросети.
- Чайник должен быть обязательно заземлен. В случае возникновения короткого замыкания, заземление снижает риск поражения электрическим током.
- Шнур питания снабжён «евровилкой»; вставляйте её только в электрическую розетку, имеющую надёжный контакт заземления.
- Обратитесь к специалисту-электрику, если вы не уверены в том, что ваши розетки правильно установлены и заземлены.
- Во избежание возникновения пожара запрещается использовать «переходники», предназначенные для подключения вилки шнура питания к электрической розетке, не имеющей контакта заземления.
- При искрении и присутствии запаха гари, выньте вилку шнура питания из электрической розетки и обратитесь в организацию, обслуживающую вашу домашнюю электрическую сеть.
- При появлении дыма из колбы или корпуса чайника, выньте вилку шнура питания из электрической розетки, не открывайте крышку чайника, примите меры к нераспространению огня. Обратитесь в сервисный центр для осмотра или ремонта чайника.
- Запрещается использовать чайник вне помещений.
- Не рекомендуется использовать устройство во время грозы.
- Не устанавливайте на чайник посторонние предметы.
- Оберегайте устройство от ударов, падений, вибраций и иных механических воздействий.
- Не оставляйте чайник, включённый в сеть, без присмотра.
- Не используйте чайник вблизи от кухонной раковины, в ванных комнатах, около бассейнов или других ёмкостей, наполненных водой. Если устройство упало в воду, немедленно выньте вилку шнура питания из электрической розетки и только после этого достаньте устройство из воды. Обратитесь в сервисный центр для осмотра или ремонта чайника.
- Не используйте чайник в непосредственной близости от нагревательных приборов, источников тепла или открытого пламени.

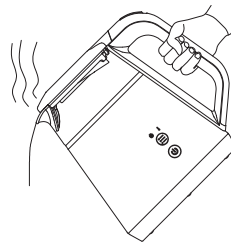
- Запрещается использовать чайник в местах, где используются или распыляются аэрозоли, а также вблизи от легковоспламеняющихся жидкостей.
- Устанавливайте чайник на ровную и устойчивую поверхность, не ставьте его на край стола. Не допускайте, чтобы шнур питания свешивался со стола, а также следите, чтобы он не касался горячих поверхностей и острых кромок мебели.
- Не направляйте носик чайника на деревянную мебель, книги, на предметы, которые могут быть повреждены влагой или горячим паром.
- Запрещается прикасаться к шнуру питания и вилке шнура питания, мокрыми руками.
- Не включайте чайник без воды, после наполнения чайника, плотно закрывайте крышку.
- Следите, чтобы уровень воды в чайнике был не выше максимальной отметки «MAX». Если уровень воды будет выше максимальной отметки, кипящая вода может выплеснуться из чайника во время кипячения.
- Не допускайте попадания капель воды на панель управления, при появлении капель воды, выключите чайник, снимите его с подставки и протрите панель управления бумажным полотенцем или сухой тканью.
- Во избежание получения ожога горячим паром не наклоняйтесь над носиком чайника.
- Запрещается открывать крышку чайника во время кипячения воды.
- Поверхность чайника может иметь достаточно высокую температуру. Соблюдайте осторожность и аккуратность при контакте с нагретыми поверхностями чайника. Берите чайник за ручку.
- Будьте осторожны при переносе чайника, наполненного кипятком. Выливайте воду из чайника осторожно, не наклоняйте чайник резко, при неаккуратном использовании чайника, вы можете получить ожог горячей водой.
- Отключайте чайник от электрической сети перед чистой или в том случае, если вы им не пользуетесь. При отключении подставки чайника от электрической сети держитесь только за вилку шнура питания и аккуратно выньте её из электрической розетки, не тяните за шнур питания – это может привести к повреждению шнура питания или розетки и вызвать короткое замыкание.
- Во избежание удара электрическим током не погружайте чайник в воду или любые другие жидкости.
- Запрещается помещать электрический чайник в посудомоечную машину.
- Из соображений безопасности не оставляйте полиэтиленовые пакеты, используемые в качестве упаковки, без присмотра и в местах доступных для детей.

ВНИМАНИЕ! Не разрешайте детям играть с полиэтиленовыми пакетами или упаковочной плёнкой.
Опасность удушья!

- Чайник не предназначен для использования детьми.
- Осуществляйте надзор за детьми, чтобы не допустить использования прибора в качестве игрушки.
- Не разрешайте детям прикасаться к устройству и к шнуру питания во время работы чайника.
- Во время работы и остывания размещайте устройство в местах, недоступных для детей.
- Данное устройство не предназначено для использования лицами (включая детей) с пониженными физическими, психическими, сенсорными или умственными способностями, или при отсутствии у них опыта или знаний, если они не находятся под контролем или не проинструктированы об использовании прибора лицом, ответственным за их безопасность.
- Периодически проверяйте состояние шнура питания, вилки шнура питания, подставки и колбы чайника.
- При повреждении шнура питания его замену во избежание опасности должны производить изготовитель, сервисная служба или подобный квалифицированный персонал.
- Запрещается самостоятельно ремонтировать прибор. Не разбирайте прибор самостоятельно, при возникновении любых неисправностей, а также после падения устройства выключите прибор из электрической розетки и обратитесь в сервисный центр.
- Перевозите чайник в заводской упаковке.
- Храните устройство в местах, недоступных для детей и людей с ограниченными возможностями.

ЭЛЕКТРИЧЕСКИЙ ЧАЙНИК ПРЕДНАЗНАЧЕН ТОЛЬКО ДЛЯ БЫТОВОГО ИСПОЛЬЗОВАНИЯ, ЗАПРЕЩАЕТСЯ ИСПОЛЬЗОВАТЬ ЧАЙНИК В КОММЕРЧЕСКИХ ИЛИ ЛАБОРАТОРНЫХ ЦЕЛЯХ

ПОДГОТОВКА ЧАЙНИКА К РАБОТЕ

После транспортировки или хранения устройства при пониженной температуре необходимо выдерживать его при комнатной температуре не менее трёх часов.



- Распакуйте чайник и удалите все упаковочные материалы и рекламные наклейки.
- Сохраните заводскую упаковку.
- Ознакомьтесь с мерами безопасности и рекомендациями по эксплуатации.
- Проверьте комплектацию.
- Осмотрите чайник на наличие повреждений при наличии повреждений не включайте его в электрическую розетку.
- Убедитесь, что параметры напряжения питания, указанные на нижней панели изделия или подставке, соответствуют параметрам электрической сети. При использовании чайника в электрической сети частотой 60 Гц, никакой дополнительной настройки не требуется.

- Протрите подставку (8), наружную и внутреннюю поверхность колбы (1) чистой, слегка влажной тканью для удаления пыли.
- Установите подставку (8) на твердую, устойчивую, ровную, не скользкую, неметаллическую поверхность вдали от источников тепла на максимально дальнем расстоянии от края поверхности.

Примечание: на подставке (8) имеется место (9) для намотки шнура питания, выберите оптимальную длину шнура питания, уложив его соответствующим образом.

- Не устанавливайте и не используйте чайник в замкнутом пространстве, например, в шкафу или в замкнутых конструкциях — это может привести к его поломке, причинению вреда пользователю или его имуществу.
- Перед подключением чайника проверьте, чтобы на подставке (8), колбе (1), шнуре питания, вилке шнура питания не было капель влаги.
- Нажмите на клавишу (6), при этом крышка (5) откроется.
- Наполните чайник водой до отметки «MAX», по шкале, расположенной на внешней поверхности колбы (1). Минимальный объем заливаемой воды можно определить по шкале, находящейся на внутренней поверхности колбы (1) (рис. 1).
- Закройте крышку (5) и убедитесь, что крышка (5) плотно закрыта.
- Поставьте чайник на подставку (8).
- Вставьте вилку шнура питания в электрическую розетку, при этом прозвучит звуковой сигнал и циф-

ровыми символами (10) отобразится температура воды в колбе (1) чайника.

- Нажмите кнопку включения/выключения (13) «» (рис. 2), при этом прозвучит звуковой сигнал, загорится индикатор режима нагрева воды (14) «», цифровыми символами (10) будет показана температура нагрева воды, при достижении температуры воды 100°C, прозвучит звуковой сигнал и нагревательный элемент чайника выключится.
- Снимите чайник с подставки (8) и аккуратно вылейте кипяченую воду в подходящую емкость.
- Помните, что внутри колбы (1) чайника кипятилок, всегда держите чайник только за ручку (7), не наклоняйте чайник резко, при неаккуратном использовании чайника, вы можете получить ожог горячей водой (рис. 3).



ВНИМАНИЕ! Во избежание получения ожога горячим паром, не наклоняйтесь над носиком (4).

- Полученную в результате первых кипячений горячую воду не рекомендуется употреблять в пищу, вы можете использовать ее для бытовых нужд.

ИСПОЛЬЗОВАНИЕ ЭЛЕКТРИЧЕСКОГО ЧАЙНИКА

- Установите подставку (8) чайника на твердую, устойчивую, ровную, не скользкую, неметаллическую поверхность вдали от источников тепла на максимально дальнем расстоянии от края поверхности.

КИПЯЧЕНИЕ ВОДЫ

- Нажмите на клавишу (6), при этом крышка (5) откроется.
- Наполните чайник водой не ниже отметки «MIN» (по шкале уровня воды внутри колбы чайника) и не выше максимальной отметки «MAX» на шкале, расположенной на внешней поверхности колбы (1) (рис. 1).
- Закройте крышку (5) и установите наполненный водой чайник на подставку (8). Примечание: всегда следите за тем, чтобы капли воды не попали на контактную группу подставки (8).
- Вставьте вилку шнура питания в электрическую розетку, при этом прозвучит звуковой сигнал и цифровыми символами (10) отобразится температура воды в колбе (1) чайника.
- Нажмите кнопку включения/выключения (13) «» (рис. 2), при этом прозвучит звуковой сигнал, загорится индикатор режима нагрева воды (14) «», цифровыми символами (10) будет показана температура нагрева воды, при достижении температуры воды 100°C, прозвучит звуковой сигнал и нагревательный элемент чайника выключится.
- При необходимости выключения чайника во время кипячения воды, нажмите кнопку включения/выключения (13) «».



Примечания:

- после кипячения воды на поверхности подставки (8) могут образоваться капли воды вследствие

конденсации пара, это нормальное явление и не является гарантийным случаем;

- если в течение 1 минуты не будет произведено никаких действий, то чайник перейдёт в режим ожидания;
- цифровые значения температуры воды зависят от объёма воды в колбе чайника (1) и могут несколько отличаться от показаний при измерении температуры воды другими измерительными приборами, особенно при минимальном уровне воды.

НАГРЕВ ВОДЫ ДО ЗАДАННОЙ ТЕМПЕРАТУРЫ

- Вы можете подогреть воду до необходимой температуры (40-70-80-90-100°C). Для заваривания разных сортов чая необходима определённая температура воды.
- Рекомендуется использовать температуру воды: 40-60°C – для детского питания и других нужд, 70°C – для белого и зелёного чая, 80°C – растворимого кофе, 90-100°C – чёрного чая.
- В режиме ожидания короткими нажатиями кнопки (12) «», установите нужную температуру подогрева воды 40-70-80-90-100°C, при этом мигающими цифровыми символами (11) будет показана температура, до которой нагреется вода в колбе чайника (1), загорится индикатор режима нагрева воды (14) «», после этого цифровыми символами (10) будет показана реальная температура нагрева воды в колбе чайника (1).
- По достижению заданной температуры прозвучит звуковой сигнал и нагревательный элемент чайника

выключится.

ФУНКЦИЯ ПОДДЕРЖАНИЯ ЗАДАННОЙ ТЕМПЕРАТУРЫ ВОДЫ

Примечания:

- функция позволяет поддерживать заданную температуру воды в течение 2 часов. По истечении этого времени режим поддержания температуры автоматически отключается;
- режим работы поддержания температуры периодический, если температура воды в колбе чайника (1) снизится на 5 градусов, включится режим кипячения, после кипячения вода будет остывать до установленной температуры;
- Нажатием и удержанием кнопки (12) «☺» выберите температуру поддержания воды «40-70-80-90-100°C», при этом загорится индикатор (11) режима поддержания температуры воды «↓».
- Установленная температура воды, отобразится мигающими цифровыми символами (10), после этого символами (10) будет показана реальная температура нагрева воды в колбе чайника (1).

Примечание: в режиме поддержания температуры воды включается функция памяти, если вы 10 раз сняли чайник с подставки (8) и при этом температура воды не опустилась на 8 градусов ниже установленной, функция поддержания температуры воды будет активна, если температура воды опустится более 8

градусов от установленной, в этом случае функция поддержания температуры воды выключится.

- При необходимости выключения функции поддержания температуры воды, нажмите и удерживайте в течение 2 секунд кнопку «☺».

ЗАЩИТА ОТ ПЕРЕГРЕВА

- Если вы случайно включили чайник, а уровень воды оказался ниже минимальной отметки, то сработает автоматический термopредохранитель и чайник отключится. В этом случае снимите чайник с подставки (8) и дайте ему остыть в течение 10-15 минут, затем наполните чайник водой и включите, электрический чайник будет работать в нормальном режиме.

ЧИСТКА И УХОД

- Перед чисткой отключите чайник от электросети, слейте воду и дайте чайнику остыть.
- Протрите подставку (8) и внешнюю поверхность колбы (1) слегка влажной тканью, после этого вытрите подставку (7) и колбу (1) насухо. Для удаления загрязнений используйте мягкие чистящие средства, не используйте металлические губки, абразивные чистящие средства и растворители.
- Следите за чистотой сетчатого фильтра (3) и периодически очищайте его.
- Не погружайте чайник, подставку (8), шнур питания и вилку шнура питания в воду или любые другие

жидкости, запрещается промывать чайник в посудомоечной машине.

УДАЛЕНИЕ НАКИПИ

- накипь, образующаяся внутри колбы (1), влияет на вкусовые качества воды, нарушает теплообмен между водой и нагревательным элементом, а также создаёт угрозу выхода из строя нагревательного элемента, перегорание нагревательного элемента при наличии большого количества накипи в колбе (1), не является гарантийным случаем.
- Для удаления накипи можно использовать как специальные средства для удаления накипи, так и бытовые, например, лимонную кислоту.
- Растворите 25 г лимонной кислоты в 500 мл горячей воды, добавьте воду до максимального объёма воды в чайнике.
- Залейте получившийся раствор в чайник и оставьте на 15-30 минут, при необходимости можно включить режим кипячения воды.
- Слейте жидкость и несколько раз ополосните колбу (1), несколько раз прокипятите воду.
- Для удаления накипи можно использовать специальные средства, предназначенные для электрических чайников или кофемашин, строго придерживайтесь инструкции по их применению, которая должна быть размещена на упаковке средства или

в дополнительных материалах, предоставляемых продавцом.

- Регулярно очищайте чайник от накипи.

ХРАНЕНИЕ

- Прежде чем убрать чайник на длительное хранение, отключите его от электросети, слейте воду и дайте устройству остыть.
- Очистите подставку (8) и колбу (1).
- Шнур питания закрепите в месте намотки шнура (9) на подставке (8).
- Храните чайник в сухом прохладном месте, недоступном для детей и людей с ограниченными возможностями.

КОМПЛЕКТ ПОСТАВКИ

1. Чайник электрический — 1 шт.
2. Подставка — 1 шт.
3. Инструкция — 1 шт.

ТЕХНИЧЕСКИЕ ХАРАКТЕРИСТИКИ

- Напряжение питания: 220-240 В, ~ 50/60 Гц
- Номинальная потребляемая мощность: 1100 Вт
- Максимальный объём воды: 1 л

УТИЛИЗАЦИЯ



Чтобы предотвратить возможный вред окружающей среде или здоровью людей от неконтролируемой утилизации отходов, после окончания срока службы устройства или элементов питания (если входят в комплект), не выбрасывайте их вместе с обычными бытовыми отходами, передайте прибор и элементы питания в специализированные пункты для дальнейшей утилизации.

Отходы, образующиеся при утилизации изделий, подлежат обязательному сбору с последующей утилизацией в установленном порядке.

Для получения дополнительной информации об утилизации данного продукта обратитесь в местный муниципалитет, службу утилизации бытовых отходов или в магазин, где Вы приобрели данный продукт.

Производитель сохраняет за собой право изменять дизайн, конструкцию и технические характеристики, не влияющие на общие принципы работы устройства, без предварительного уведомления.

Срок службы устройства – 3 года

Дата производства указана в серийном номере.

В случае обнаружения каких-либо неисправностей необходимо обратиться в авторизованный сервисный центр.

ЭЛЕКТР ШАЙНЕК BR6105

Сұйықтықты қыздыруға арналған электр аспап (шайнек) ішуге арналған суды қыздыруға және қайнатуға ғана арналған.

СИПАТТАМАСЫ

1. Шайнек құтысы
2. Басқару панелі
3. Торлы сүзгі
4. Шүмек
5. Қақпақ
6. Қақпақты ашу пернесі
7. Тұтқа
8. Түпқойма
9. Қуаттандыру бауын орау орны
10. Су температурасының цифрлық таңбалары
11. Су температурасын ұстап тұру режимінің индикаторы «↓»
12. 40-70-80-90-100°C температура режимдерін орнату түймесі «☰»
13. Шайнекті қосу/сөндіру батырмасы «⏻»
14. Су жылыту режимін қосу көрсеткіші «☞»

НАЗАР АУДАРЫҢЫЗ! Қосымша қорғаныс үшін қуаттандыру тізбегінде номиналды іске қосылу тогы 30 мА аспайтын қорғаныс сөндіру құрылғысын (ҚАҚ) орнатқан дұрыс, ҚАҚ-ны орнату үшін маманға хабарласыңыз.

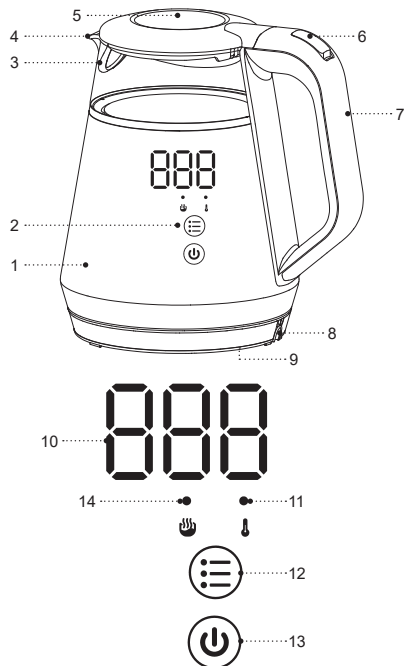

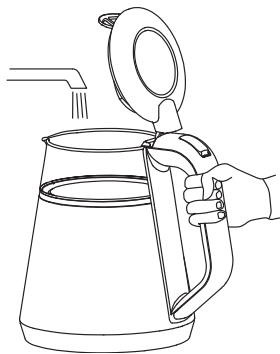

Сур. 1

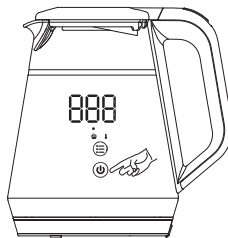

Сур. 2

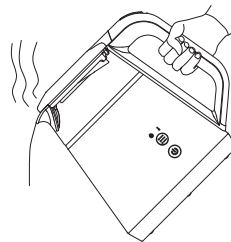

Сур. 3

ҚАУІПСІЗДІК ШАРАЛАРЫ ЖӘНЕ ПАЙДАЛАНУ БОЙЫНША НҰСҚАУЛЫҚ

Құрылғыны пайдаланар алдында пайдалану нұсқаулығын мұқият оқып шығыңыз, оқыған соң, болшақта пайдалану үшін сақтап қойыңыз.

- Электр шайнекті осы нұсқаулықта көрсетілгендей, тікелей тағайыны бойынша ғана пайдаланыңыз.
- Шайнекті дұрыс қолданбау оның бұзылуына, және пайдаланушыға немесе оның мүлкіне зиян келтіруге әкеп соғуы мүмкін және кепілдік жағдайы болып саналмайды.
- Шайнек ішуге арналған суды ғана қыздыруға және қайнатуға тағайындалған, қандай да бір басқа сұйықтықты қыздыруға немесе қайнатуға тыйым салынады.
- Заттаңбада көрсетілген электр шайнектің жұмыс кернеуі электр желісінің кернеуіне сәйкес екеніне көз жеткізіңіз.
- Шайнек міндетті түрде жерге қосулы болуы қажет. Қысқа тұйықталу болған жағдайда, жерге қосу электр тогы соғу тәуекелін төмендетеді.
- Қуаттандыру бауы «евроашамен» жабдықталған; оны тек сенімді жерге қосылған, электр розеткаға ғана қосыңыз.
- Егер розетканың дұрыс орнатылғанына және жерге қосуына сенімді болмасаңыз, электр маманына хабарласыңыз.
- Өрттің пайда болуын болдырмау үшін қуат сыманының ашасын жерге тұйықталмайтын электр

розеткасына қосуға арналған «жалғастырғышты» пайдалануға тыйым салынады.

- Күйік иісі және от ұшқыны пайда болған кезде, электр розеткасынан қуат сыманының ашасын шығарыңыз және үйіңіздің электр желісіне қызмет көрсететін ұйымға хабарласыңыз.
- Құтыдан немесе шайнек корпусынан түтін шыққан жағдайда, электр розеткасынан қуат сыманының ашасын шығарыңыз, шайнек қақпағын ашпаңыз, отты таратпау шараларын қолданыңыз. Шайнекті тексерту немесе жөндету үшін сервис орталығына жүгініңіз.
- Электр шайнекті үй-жайдан тыс жерде пайдалануға тыйым салынады.
- Найзағай кезінде құрылғыны пайдалану ұсынылмайды.
- Шайнекке бөгде заттарды қоймаңыз.
- Құрылғыны соққыдан, құлаудан, дірілден және басқа да механикалық әсерлерден сақтаңыз.
- Желіге қосулы тұрған, электр шайнекті қараусыз қалдырмаңыз.
- Шайнекті ас үй раковинасына жақын, жуынатын бөлмеде, бассейндер немесе басқа да су толтырылған сыйымдылықтарға жақын жерде пайдаланбаңыз.
- Егер құрылғы суға құлап кетсе, дереу қуат сыманының ашасын электр розеткасынан сурыңыз, содан кейін ғана құрылғыны судан алып шығыңыз. Шайнекті тексерту немесе жөндету үшін сервис орталығына жүгініңіз.

- Электр шайнекті жылытатын аспаптардың, ашық оттың немесе жылу көздерінің тікелей қасында пайдаланбаңыз.
- Электр шайнекті аэрозольдар пайдаланылатын немесе шашырайтын жерлерде, сондай-ақ тез тұтанатын сұйықтықтарға жақын жерлерде пайдалануға тыйым салынады.
- Электр шайнекті тегіс және тұрақты бетке орнатыңыз, оны үстелдің шетіне қоймаңыз. Желі бауының үстелден салбырамауын, сондай-ақ оның ыстық беткейлерге және өткір шеттерге тиіп тұрмауын қадағалаңыз.
- Шайнектің шүмегі ағаш жиһазға, кітаптарға, ылғалдан немесе ыстық будан бүлінетін заттарға бағыттамаңыз.
- Қуаттандыру бауы мен ашаға дымқыл қолмен тиісуге тыйым салынады.
- Шайнекті сусыз қоспаңыз, шайнекті толтырғаннан кейін қақпағын тығыз жабыңыз.
- Шайнектегі судың деңгейі шайнек құтысы ішіне салынған «MAX» максималды белгісінен жоғары болмауын қадағалаңыз. Егер судың көлемі максималдық белгіден асып тұрса, қайнаған кезде қайнаған су шайнектен тасып төгілуі мүмкін.
- Су тамшыларының басқару тақтасына түсуіне жол бермеңіз, егер су тамшылары пайда болса, шайнекті өшіріңіз, оны түпқоймадан шешіп алыңыз және басқару тақтасын қағаз сүлгімен немесе құрғақ шүберекпен сүртіңіз.
- Суды қайнату кезінде ыстық буға күйіп қалмау үшін жұмыс істеп тұрған шайнектің шүмегіне төнбеңіз.
- Суды қайнатқан кезде шайнектің қақпағын ашуға тыйм салынады.
- Шайнектің беті өте жоғары температурада болуы мүмкін. Шайнектің қызған беттеріне тиіскен кезде ұқыптылық пен абайлық сақтаңыз. Шайнекті тұтқасынан ұстаңыз.
- Қайнаған суға толы шайнекті тасымалдаған кезде сақ болыңыз. Шайнек суын төккенде абайлаңыз, шайнекті күрт еңкейтпеңіз, шайнекті ұқыпсыз пайдаланғанда, сіз ыстық суға күйіп қалуыңыз мүмкін.
- Тазалау алдында, немесе егер сіз шайнекті пайдаланбасаңыз, шайнекті электр желісінен ажыратыңыз. Шайнек түпқоймасын электр желісінен ажыратқан кезде тек қуат ашасынан ұстаңыз және оны электр розеткасынан абайлап шығарыңыз, қуат сымынан тартпаңыз – бұл қуат сымының және розетканың зақымдануына өкелуі және қысқа тұйықталуды тудыруы мүмкін.
- Электр тогының соғу қаупін болдырмас үшін электр шайнекті суға немесе кез келген басқа да сұйықтыққа батырмаңыз.
- Электр шайнекті ыдыс жуатын машинаға салуға тыйым салынады.
- Балалардың қауіпсіздігі мақсатында қаптама ретінде қолданылатын полиэтилен қапшықтарды қараусыз қалдырмаңыз.

НАЗАР АУДАРЫҢЫЗ! Балаларға полиэтилен пакеттерімен немесе қаптама үлдірімен ойнауға рұқсат етпеңіз. **Тұншығу қаупі бар!**



- Электр шайнек балалардың пайдалануына арналмаған.
 - Аспапты ойыншық ретінде пайдаланбас үшін, балаларды қадағалап отырыңыз.
 - Электр шайнек жұмыс істеп тұрғанда, желі бауын және құрылғыға тиісуіне балаларға рұқсат бермеңіз.
 - Жұмыс кезінде және суу кезінде құрылғыны балалардың қолы жетпейтін жерге қойыңыз.
 - Осы құрылғы дене, психикалық немесе ақыл-ой мүмкіндіктері төмендетілген тұлғалардың
 - Бұл құрылғы физикалық, психикалық, сенсорлық немесе ақыл-ой қабілеттері төмендеген адамдардың (балаларды қоса алғанда) пайдалануына арналмаған немесе олардың қауіпсіздігі үшін жауапты адамның бақылауында болмаса немесе аспапты пайдалануы туралы нұсқау берілмесе, олардың тәжірибесі немесе білімі болмаса олардың пайдалануға арналмаған.
 - Қуаттандыру бауының желі ашасы және шайнек корпусының жағдайын мезгілімен тексеріңіз.
 - Қуаттандыру бауы зақымданғанда қауіп тудырмау үшін оны дайындаушы, сервистік қызмет немесе баламалы білікті маман ауыстыруы тиіс.
- Аспапты өз бетіңізбен жөндеуге тыйым салынады. Аспапты өз бетіңізбен жөндемеңіз, кез келген ақаулықтар пайда болған кезде, сондай-ақ құрылғы құлағаннан кейін аспапты электр розеткасынан ажыратып, қызмет көрсету орталығына хабарласыңыз.
 - Құрылғыны тек зауыт қыптамасымен ғана тасымалдаңыз.
 - Құрылғыны балалардың және мүмкіндіктері шектеулі адамдардың қолы жетпейтін жерде сақтаңыз.

ҚҰРЫЛҒЫ ТЕК ТҰРМЫСТЫҚ ПАЙДАЛАНУҒА АРНАЛҒАН, ҚҰРЫЛҒЫНЫ КОМЕРЦИЯЛЫҚ НЕМЕСЕ ЗЕРТХАНАЛЫҚ МАҚСАТТАРДА ПАЙДАЛАНУҒА ТЫЙЫМ САЛЫНАДЫ.

ШАЙНЕКТІ ЖҰМЫСҚА ДАЙЫНДАУ

Құрылғыны тасымалдағаннан кейін немесе төмен температурада сақтағаннан кейін оны бөлме температурасында үш сағаттан кем емес уақыт ұстау қажет.

- Шайнекті қаптамасынан шығарыңыз және барлық қаптама материалдары мен жарнамалық жапсырмаларды алып тастаңыз
- Зауыт қаптамасын сақтаңыз.
- Қауіпсіздік шаралары мен пайдалану нұсқауларымен танысыңыз.
- Жинақталымын тексеріңіз.

- Шайнекті зақымдануына қатысты байқаңыз зақымдануы болған жағдайда оны желіге қоспаңыз.
 - Бұйымның төменгі панелінде немесе түпқойма-сында көрсетілген қуаттандыру кернеуінің параметрлері электр желісінің параметрлеріне сәйкес келетініне көз жеткізіңіз. Шайнекті 60 Гц жиіліктегі электр желісінде пайдаланғанда, ешқандай қосымша баптау қажет емес.
 - Түпқойманы (8), құтының сыртқы және ішкі бетін (1) шаңды жою үшін таза, сәл дымқыл матамен сүртіңіз.
 - Түпқойманы (8) қатты, тұрақты, тегіс, тайғақ емес, металл емес бетке жылу көздері беттерінің шетінен барынша алыс қашықтықта орнатыңыз.
 - Шайнекті жабық кеңістікте, мысалы, шкафаға немесе жабық құрылымдарға орналастырмаңыз және пайдаланбаңыз — бұл оның сынуына, пайдаланушыға немесе оның мүлкіне зиян келтіруіне әкелуі мүмкін.
 - Шайнекті қосар алдында түпқоймада (8), құтыда (1) қуаттандыру бауында, қуаттандыру бауының ашасында ылғал тамшысы болмауын тексеріңіз.
 - Пернеге (6) басыңыз, осы ретте қақпақ (5) ашылады.
- Ескертпе:** түпқоймада (8) қуат сымын орау үшін орын (9) бар, оны сәйкесінше қою арқылы қуат сымының оңтайлы ұзындығын таңдаңыз.
- Шайнекті жабық кеңістікте, мысалы, шкафаға немесе жабық құрылымдарға орналастырмаңыз және пайдаланбаңыз – бұл оның сынуына, пайдаланушыға немесе оның мүлкіне зиян келтіруіне әкелуі мүмкін.
 - Шайнекті қосар алдында түпқоймада (8), колбада (1), қуат сымында немесе қуат ашасында ылғал тамшылары жоқ екенін тексеріңіз.
 - Пернеге (6) басыңыз, осы ретте қақпақ (5) ашылады.
 - Құтының (1) сыртқы бетінде орналасқан шәкіл бойынша шайнекті «MAX» белгісіне дейін сумен толтырыңыз. Құйылатын судың ең аз көлемін колбаның (1) ішкі бетінде орналасқан шкала бойынша анықтауға болады (1-сурет).
 - Қақпақты (5) жабыңыз, қақпағы (5) тығыз жабылғанына көз жеткізіңіз.
 - Шайнекті түпқоймаға (8) қойыңыз.
 - Желі бауының ашасын электр розеткасына тығыңыз, осы кезде дыбыстық белгі естіледі, және дисплейде (10) шайнек құтысындағы (1) судың температурасы көрсетіледі.
 - Қосу/өшіру түймесін (13) «» (2-сурет) басыңыз, дыбыстық сигнал естіледі, суды жылыту режимінің индикаторы (14) «» жанады, цифрлық таңбалар (10) суды қыздыру температурасын көрсетеді. Су температурасы 100° С-қа жетеді, дыбыстық сигнал естіледі және шайнектің қыздырғыш элементі өшеді.

- Шәйнекті тұғырдан (8) алыңыз да, қайнаған суды қолайлы ыдысқа абайлап құйыңыз.
 - Шәйнектің (1) ішінде қайнаған су бар екенін есте сақтаңыз, шәйнекті әрқашан тұтқасынан (7) ұстаңыз, шәйнекті қатты қисайтпаңыз, шәйнекті абайсыз пайдалансаңыз, ыстық суға күйіп қалуыңыз мүмкін (3-сурет).
 - Суды қайнату рәсімін бірнеше рет қайталаңыз.
- HA3AP AУДАPЫҢЫЗ!** Ыстық бұға күйіп қалмас үшін, шайнек шүмегінің (4) үстіне еңкеймеңіз.
- Алғашқы қайнату нәтижесінде алынған ыстық суды тамаққа қолдану ұсынылмайды, оны тұрмыстық қажеттіліктер үшін пайдалануға болады.



ЭЛЕКТР ШАЙНЕКТІ ПАЙДАЛАНУ

- Шайнекті қатты, тұрақты, тегіс, тайғақ емес, металл емес бетке жылу көздері беттерінің шетінен барынша алыс қашықтықта орнатыңыз.

СУДЫ ҚАЙНАТУ

- Пернеге (6) басыңыз, осы ретте қақпақ (5) ашылады.
- Шәйнекке «MIN» белгісінен төмен емес (шәйнек колбасының ішіндегі су деңгейі шкаласында) және колбаның (1) сыртқы бетінде орналасқан шкаладағы ең жоғары «MAX» белгісінен жоғары емес су құйыңыз (1-сурет).
- Қақпақты (5) жабыңыз және су толтырылған шайнекті түпқоймаға (8) орнатыңыз. Ескертпе: су

тамшылары түпқойманың (8) байланыс тобына түспейтінін әрқашан қадағалап отырыңыз.

- Қуат сыманың ашасын электр розеткасына қосыңыз, дыбыстық сигнал естіледі және шәйнек колбасындағы (1) судың температурасы цифрлық белгілерде (10) көрсетіледі.
- Қосу/өшіру түймесін (13) «» (2-сурет) басыңыз, дыбыстық сигнал естіледі, суды жылыту режимінің индикаторы (14) «» жанады, сандық белгілер (10) суды жылыту температурасын көрсетеді, су температурасы 100 °C жеткенде, дыбыстық сигнал естіледі және шәйнектің қыздыру элементі өшеді.
- Суды қайнату кезінде шайнекті өшіру қажет болса, қайнаған суды қосу/шайнекті өшіру батырмасын (13) «» басыңыз.

Ескөртпелер:

- суды қайнатқаннан кейін түпқойманың (8) бетінде будың конденсациясына байланысты су тамшылары пайда болуы мүмкін, бұл қалыпты жағдай және кепілдік жағдайы болып табылмайды;
- егер 1 минут ішінде ешқандай әрекет жасалмаса, онда шайнек күту режиміне өтеді;
- су температурасының цифрлық мәндері шәйнек колбасындағы (1) су көлеміне байланысты және су температурасын басқа өлшеу құралдарымен, әсіресе судың ең төменгі деңгейінде өлшеген кездегі көрсеткіштерден сәл өзгеше болуы мүмкін.

БЕРІЛГЕН ТЕМПЕРАТУРАҒА ДЕЙІН СУДЫ ҚЫЗДЫРУ

- Сіз суды қажетті температураға дейін қыздыра аласыз (40-70-80-90-100°C). Шайдың түрлі сұрыптарын қайнату үшін судың белгілі бір температурасы қажет.
- Судың температурасын пайдалану ұсынылады: 40°C – балалар тағамы және басқа қажеттіліктер үшін, 70°C – ақ және көк шай үшін, 80°C – еритін кофе, 90-100°C – қара шай үшін.
- Күту режимінде (12) түймешігін аз уақыт басыңыз «☺», суды қыздырудың қалаған температурасын 40-70-80-90-100°C орнатыңыз, бұл кезде сандық белгілер (11) жыпылықтаған кезде судың температурасын көрсетеді. Шәйнек колбасы қызады (1), суды жылыту режимінің индикаторы (14) «☺» жанады, содан кейін шәйнектің колбасындағы (1) суды қыздырудың нақты температурасы цифрлық белгілерде (10) көрсетіледі.
- Орнатылған температураға жеткенде дыбыстық сигнал естіледі және шәйнектің қыздыру элементі өшеді.

СУДЫҢ БЕРІЛГЕН ТЕМПЕРАТУРАСЫН ҚОЛДАУ ҚЫЗМЕТІ

Ескертпе:

- қызмет берілген су температурасын 2 сағат бойы қайта қайнатпай қолдап тұруға мүмкіндік

береді. Осы уақыт өткеннен кейін температура- ны қолдау режимі автоматты түрде өшіріледі;

- температураны қолдау жұмыс режимі мезгілдік болады, егер шәйнек құтысындағы су температура- сы 5 градусқа төмендесе, қайнау режимі қосылады, қайнатылғаннан кейін су берілгенге температураға дейін салқындатылады;
- «☺» түймешігін (12) басып ұстап тұру арқылы «40-70-80-90-100°C» су температурасын ұстап тұру температурасын таңдаңыз, «☺» су температу- расын ұстау режимінің индикаторы (11) жанады.
- Орнатылған су температурасы жыпылықтайтын сандық белгілермен (10) көрсетіледі, содан кейін белгілер (10) шәйнек колбасындағы (1) суды қыздырудың нақты температурасын көрсетеді.

Ескертпе: су температурасын ұстап тұру режимінде жады функциясы қосылады, егер сіз шәйнекті түпқоймадан (8) 10 рет шешіп алсаңыз және судың температурасы белгіленген температурадан 8 градусқа төмендемесе, судың температурасын ұстап тұру функциясы белсенді болады, егер судың температура- сы орнатылған температурадан 8 градустан төмен түссе, бұл жағдайда судың температурасын ұстап тұру функциясы өшеді.

- Су температурасын қолдау функциясын өшіру қажет болса, «☺» түймесін 2 секунд басып тұрыңыз.

ҚЫЗЫП КЕТУДЕН ҚОРҒАНЫС

- Егер сіз шәйнекті кездейсоқ қосып қойсаңыз, ал судың деңгейі минималды белгіден төмен болса,

онда автоматты термосақтандырғыш қосылады және шайнек өшеді. Бұл жағдайда шайнекті түпқоймадан (8) шешіп алыңыз және 10-15 минут бойы суытыңыз, содан кейін шайнекті сумен толтырыңыз және қосыңыз, электр шайнек қалыпты режимде жұмыс істейтін болады.

ТАЗАРТУ ЖӘНЕ КҮТІМІ

- Тазалау алдында шайнекті электр желісінен ажыратып, суды ағызыңыз және шайнекті суытыңыз.
- Тұғырды (8) және колбаның (1) сыртқы бетін сәл дымқыл шүберекпен сүртіңіз, содан кейін тұғырды (7) және колбаны (1) құрғатып сүртіңіз. Ластануды жою үшін жұмсақ тазалағыш құралдарды пайдаланыңыз, металл губкаларды, абразивті тазалағыш заттарды және еріткіштерді пайдаланбаңыз.
- Сүзгіні (3) таза ұстаңыз және мезгіл-мезгіл тазалаңыз.
- Электр шайнекті, түпқойманы (8) және қуат сымын суға немесе басқа да сұйықтықтарға салмаңыз, шайнекті ыдыс жуғыш машинада жууға тыйым салынады.

ҚАҚТЫ ЖОЮ

- Құтының (1) ішінде түзілетін қақ судың дәмдік сапасына әсер етеді, су мен жылыту элементі арасындағы жылу алмасуын бұзады, сондай-ақ қыздыру элементінің істен шығып қалу қаупін тудырады, құтыдағы (1) қақтың көп мөлшерінен

қыздыру элементінің жанып кетуі кепілдік жағдайы болып табылмайды.

- Қақты жою үшін арнайы қақты жою құралдарын, сондай-ақ тұрмыстық мысалы, сірке су немесе лимон қышқылын қолдануға болады.
- 25 г лимон қышқылын 500 мл ыстық суда ерітіңіз, шайнектегі судың максималды көлеміне дейін су қосыңыз.
- Алынған ерітіндіні шайнекке құйып, 15-30 минутқа қалдырыңыз, қажет болса, қайнаған су режимін қосуға болады.
- Сұйықтықты төгіңіз және құтыны (1) бірнеше рет шайыңыз, суды бірнеше рет қайнатыңыз.
- Қақты жою үшін электр шайнектерге немесе кофе машиналарына арналған арнайы құралдарды пайдалануға болады, оларды қолдану жөніндегі нұсқаулықты қатаң ұстаңыз, ол құралдың қаптама-сында немесе сатушы ұсынатын қосымша матери-алдарда орналастырылуы тиіс.
- Шайнекті қақтан мезгілімен тазалаңыз.

САҚТАУ

- Шайнекті ұзақ уақыт сақтауға қояр алдында, оны электр желісінен ажыратыңыз, суды ағызып, құрылғыны салқындатыңыз.
- Түпқойманы (8) және құтыны (1) тазалаңыз.
- Шайнекті құрғақ салқын жерде балалар мен мүмкіндігі шектеулі адамдардың

- Қуат сымын түпқоймадағы (8) бауды орайтын орынға (9) бекітіңіз.
- Шәйнекті балалардың және мүмкіндігі шектеулі адамдардың қолы жетпейтін салқын, құрғақ жерде сақтаңыз.

ЖЕТКІЗІЛІМ ЖИНАҒЫ

1. Электр шайнек — 1 дн.
2. Түпқойма — 1 дн.
3. Нұсқаулық — 1 дана.

ТЕХНИКАЛЫҚ СИПАТТАМАЛАРЫ

- Қуаттандыру кернеуі: 220-240 В, ~ 50/60 Гц
- Номиналдық тұтыну қуаттылығы: 1100 Вт
- Судың максималдық көлемі: 1 л

ПАЙДАҒА АСЫРУ



Қалдықтардың бақыланбай пайдаға асыруынан қоршаған ортаға немесе адамдардың денсаулығына зиян келтірмеу үшін, құрылғының немесе қуаттандыру элементтерінің (егер жинақталымға кірсе) қызмет ету мерзімі аяқталғаннан кейін оларды әдеттегі тұрмыстық қалдықтармен бірге тастамаңыз, аспапты және қуаттандыру элементтерін одан әрі пайдаға асыру үшін арнайы пункттерге жіберіңіз.

Бұйымдарды пайдаға асыру кезінде пайда болатын қалдықтар белгіленген тәртіп бойынша келесі пайдаға асырылатын тәртіппен міндетті түрде жинауға жатады.

Берілген өнімді пайдаға асыру туралы қосымша ақпаратты алу үшін жергілікті муниципалитетке, тұрмыстық қалдықтарды пайдаға асыру қызметіне немесе берілген өнімді сіз сатып алған дүкенге жүгініңіз.

Өндіруші алдын-ала ескертусіз, құрылғының дизайнын, конструкциясы мен оның жалпы жұмыс ұстанымдарына әсер етпейтін техникалық сипаттамаларын өзгерту құқығын өзіне қалдырады.

Құрылғының қызмет ету мерзімі – 3 жыл

Өндірілген күні сериялық нөмірде көрсетілген.

Қандай да бір ақаулықтар табылған жағдайда дереу авторландырылған сервистік орталыққа жүгіну керек.

Hergestellt für «Ruste GmbH»,
Berggasse 18/18, 1090 Wien,
Österreich

Produced for «Ruste GmbH»,
Berggasse 18/18, 1090 Vienna, Austria

Изготовлено по заказу Русте Гмбх,
Бергассе 18/18, 1090 Вена, Австрия

Уполномоченное изготовителем
лицо: ООО «Грантэл»
143912, МО, г. Балашиха,
ш. Энтузиастов, вл. 1А
т.: +7 (495) 297-50-20,
e-mail: info@brayer.su

Made in China/Произведено в Китае



brayer.ru

 **BRAYER**