

Instruction manual  
Инструкция по эксплуатации

Espresso machine BR1107  
Рожковая кофеварка BR1107



## СОДЕРЖАНИЕ

EN.....	3
DE.....	20
RU.....	38
KZ.....	56

## ESPRESSO MACHINE BR1107

The coffee maker is designed for brewing espresso coffee, making cappuccino coffee or latte coffee.

### DESCRIPTION

1. Removable tray
2. Removable tray grid
3. Pullout tray for small cups
4. Filter holder handle
5. «Latte»-button for making latte
6. «Cappuccino»-button for making cappuccino
7. «Espresso»-button for making espresso
8. Body
9. Water tank lid
10. Removable water tank
11. Power switch «0/I»
12. Cappuccinator pipe angle adjustment bar
13. Cappuccinator pipe
14. Upper lid of the cappuccinator
15. Milk/frothed milk supply control knob
16. Removable milk container
17. Filter retainer
18. Filter holder
19. Small filter
20. Large coffee filter
21. Measuring spoon

### ATTENTION!

For additional protection it is reasonable to install a residual current device (RCD) with nominal operation current not exceeding 30 mA, to install RCD, contact a specialist.

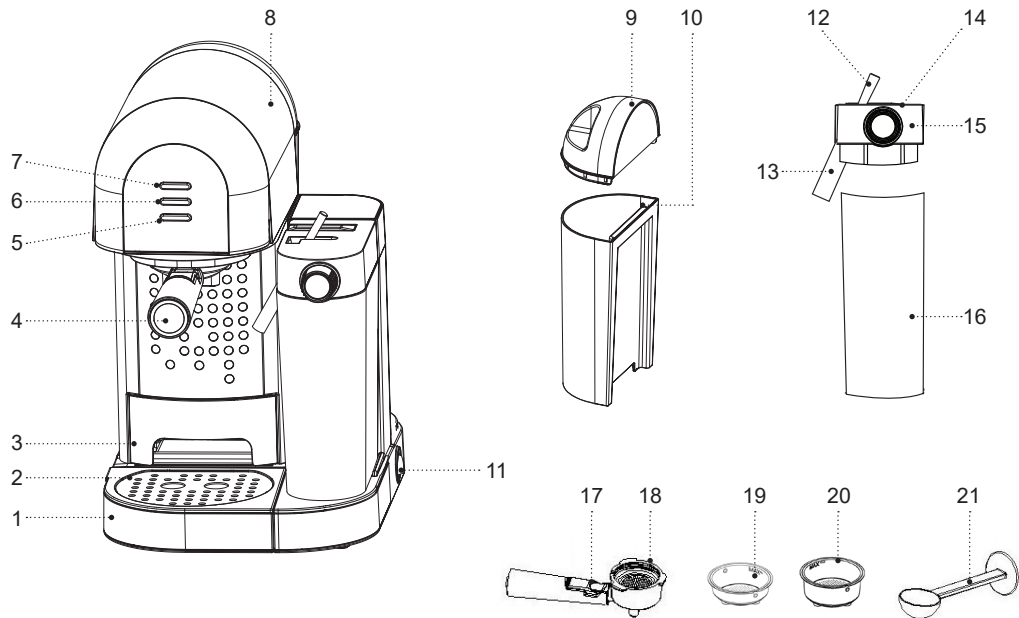

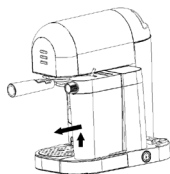

Pic. 1

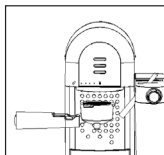

Pic. 2

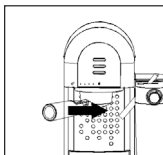

Pic. 3

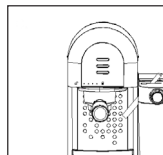

Pic. 4



Pic. 5

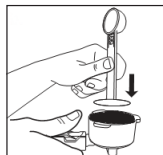

Pic. 6

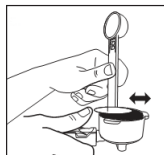

Pic. 7

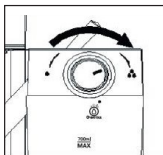

Pic. 8

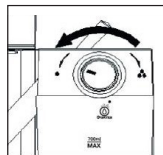

Pic. 9

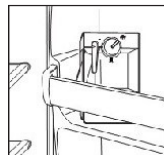

Pic. 10



Pic. 11



Pic. 12



Pic. 13

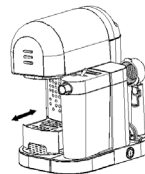

Pic. 14

## **SAFETY MEASURES AND COFFEE MAKER OPERATION RECOMMENDATIONS**

**Read the operation instructions carefully before using the coffee maker and keep it for future reference.**

- Use the coffee maker for its intended purpose only, as specified in this manual.
- Mishandling the coffee maker can lead to its breakage and cause harm to the user or damage to his/her property and it is not covered by warranty.
- The coffee maker is intended for making espresso and cappuccino coffee and warming up ready drinks. Do not warm any other liquids.
- Make sure that the operating voltage of the coffee maker indicated on the label corresponds to your home mains voltage.
- The power plug is equipped with a grounding contact, plug it into the socket with
- reliable grounding contact. In case of short circuit the grounding reduces the risk of electric shock.
- Contact an electrical technician, if you are not sure that your sockets are installed properly and grounded.
- To prevent fire do not use adapters designed for connecting the power plug to the mains socket without grounding contact.
- In case of sparking in the mains socket and occurrence of smell of burning, unplug the unit and apply to the organization maintaining your home mains.
- If smoke appears from the unit body, unplug the unit and take measures to prevent fire spreading.
- Use and store the coffee maker at the temperature above 0 °C.
- Do not use the coffee maker outdoors.
- It is not recommended to use the unit during lightning storms.
- Protect the unit from impacts, falling, vibrations and other mechanical stress.
- Never leave the plugged-in coffee maker unattended.
- To avoid fire, electric shock or physical injuries, do not immerse the power plug, the power cord or the coffee maker body into water or any other liquids.
- Do not use the coffee maker in proximity to the kitchen sink, in bathrooms, near swimming pools or other containers filled with water.
- If the unit is dropped into water, unplug it immediately, and only then you can take the unit out of water.
- Do not use the coffee maker near heating appliances, heat sources or open flame.
- Do not use the unit in places where aerosols are used or sprayed, and in proximity to inflammable liquids.
- Place the coffee maker on a flat stable surface; do not place it on the edge of a table. Do not let the power cord hang from the edge of the table and make sure it does not touch hot surfaces or sharp edges of furniture.
- Do not place the coffee maker on hot surfaces.
- Do not touch the power cord and the power plug with wet hands.
- Use only the coffee maker parts and accessories supplied with the unit.
- Before switching the coffee maker on, make sure that all removable parts are installed properly.

- Ensure that the water level in the water tank is not below the minimal mark.
- Do not switch the coffee maker on if the water tank is empty.
- To avoid getting burns by hot steam be careful when frothing milk or warming the ready drinks.
- The filter holder surface, the cappuccinator pipe and the cappuccinator tip can get rather hot. Be cautious and careful when in contact with hot surfaces.
- Do not remove the filter holder during coffee maker operation.
- Let the unit cool down completely before cleaning and removing the accessories.
- Unplug the coffee maker before cleaning or when you are not using it. When unplugging the coffee maker hold only the power cord plug and carefully remove it from the mains socket, do not pull the power cord — this can lead to damage of the power cord or the socket or cause short circuit.
- For children safety reasons do not leave polyethylene bags, used as a packaging, unattended.
- Place the unit out of reach of children during the operation and cooling down.
- This unit is not intended for usage by physically or mentally disabled persons (including children) or by persons lacking experience or knowledge if they are not under supervision of a person who is responsible for their safety or if they are not instructed by this person on the usage of the unit.
- From time to time check the power cord and the power plug integrity.
- If the power cord is damaged, it should be replaced by the manufacturer, a maintenance service or similar qualified personnel to avoid danger.
- Do not repair the unit by yourself. Do not disassemble the unit by yourself, if any malfunction is detected, and after it was dropped, unplug the unit and apply to the service center.
- Transport the coffee maker in the original package.
- Keep the unit out of reach of children and disabled persons.

**ATTENTION!** Do not allow children to play with polyethylene bags or packaging film. **Danger of suffocation!**

- The coffee maker is not intended for usage by children.
- Do not leave children unattended to prevent using the unit as a toy.
- Do not allow children to touch the unit and the power cord during the coffee maker operation.

**COFFEE MAKER IS INTENDED FOR HOUSEHOLD USE ONLY, DO NOT USE THE COFFEE MAKER FOR COMMERCIAL OR LABORATORY PURPOSES.**

## **BEFORE USING THE COFFEE MAKER**

**After unit transportation or storage at low temperature, it is necessary to keep it for at least three hours at room temperature.**

- Unpack the coffee maker and remove all the packaging materials.
- Keep the original package.
- Read the safety measures and operating recommendations.
- Check the delivery set.
- Examine the coffee maker for damages, in case of damage do not plug it into the mains.
- Make sure that the specifications of power supply voltage specified on the lower panel of the unit correspond to the specifications of your mains. When the unit is used in the mains with 60 Hz frequency, it does not need any additional settings.
- Wipe the surface of the coffee maker body with a clean, slightly damp cloth to remove dust.
- Before using the coffee maker for the first time, wash all removable parts (1, 2, 9, 10, 14, 16, 18, 19, 20, 21) with warm water and neutral detergent and dry them.
- Do not use the coffee maker under kitchen shelves of cupboards. They can be damaged by the steam released during the coffee maker operation.
- The coffee maker should be placed out of reach of small children.

**Attention!** Before making coffee for the first time it is recommended to wash the broiler, the cappuccinator lid (14) and the milk container (16).

- Make sure that the removable tray (1) and the tray grid (2) are installed to their places.
- Remove the lid (9), remove the water tank (10).
- Fill the tank (10) with cold water up to the maximal level mark, install the tank (10) back to its place.

**Note:** the tank (10) is intended for water only, do not fill the tank (10) with other liquids, such as milk.

- Take the container (16), pull it towards yourself and remove it, remove the cappuccinator from the container (16) (pic. 1). Fill the container with water up to the maximal level mark.

**Note:** the cappuccinator container (16) is intended for milk only, do not fill the container (16) with other liquids, use water only in the cappuccinator lid (14) washing mode.

- Install the cappuccinator lid (14) on the container (16) and install the cappuccinator back to its place until the lock clicking.



**Notes:** after installing the container (16) with the lid (14) back to its place always check if the cappuccinator is installed and fixed properly.

## BEFORE USING THE UNIT

**ATTENTION!** If you switch the coffee maker on and don't perform any actions, the coffee maker will switch off in 15 minutes. To switch the coffee maker on press any button (5, 6, 7).







- Place the coffee maker on a steady flat heat-resistant surface, the distance from the side walls of the coffee maker should be at least 20 cm, and the gap above the coffee maker should be at least 30 cm.



- Set the milk supply intensity control knob (15) to the middle position.
- Install one of the coffee filters (19 or 20) into the filter holder (18) matching the ledge on the filter (19 or 20) with the hole on the holder (18) and turn the filter (19 or 20) counter/clockwise. Do not add ground coffee into the filter (19 or 20) when preparing the coffee maker for work.
- Install the filter holder (18) into the installation place «  » and turn the handle (4) to the right as far as it will go «  » (pic. 2, 3, 4).
- Place a cup of suitable height and capacity of at least 300 ml on the tray grid (2).
- Direct the cappuccinator pipe (13) into the cup using the cappuccinator pipe angle adjustment bar (12).
- Insert the power plug into the mains socket.
- Switch the coffee maker on by setting the power switch (11) «0/I» to the position «I», the indicator (5, 6, 7) will light up and start flashing.
- When the coffee maker is ready for operation, the indicator (5, 6, 7) will glow constantly.
- To switch the cleaning mode on press the «Cappuccino»-button (6) twice. After cleaning is finished, all the light indicators of the control buttons (5, 6, 7) will light up.
- After you finish cleaning the coffee maker, switch the coffee maker off by setting the switch (11) «0/I» to the position «0».
- Pour the water out of the cup, take the container (16), pull it towards yourself and remove (pic. 1), remove the cappuccinator lid (14) from the container (16), pour the remaining water from the container (16). Slightly lift the front part of the tray (1) and remove it, pour the water out of it and install the tray (1) back to its place.
- Turn the filter holder handle (4) to the left and remove it (pic. 2, 3, 4). Wait until the filter holder (18) cools down completely and remove the installed filter (19 or 20) turning it counter/clockwise. Wash the filter (19 or 20) and install it into the filter holder (18).
- If necessary, clean the boiler and the cappuccinator lid (14) several times.
- After cleaning the coffee maker is ready for operation.

### CHOOSING THE APPROPRIATE CUP

- Before making coffee, please, select a cup of appropriate capacity according to the table:

Drink	Estimated amount of the ready drink
Espresso:  one /  double	90 ml/130 ml
Cappuccino:  one /  double	150 ml/270 ml
Latte:  one /  double	280 ml/400 ml

**Notes:** this table has guide values of the amount of the ready drink and is only used to select the volume of the required cup.

## RULES OF MAKING ESPRESSO





- Use fresh-ground coffee beans or ground coffee for «espresso» coffee makers.
- Make even and slightly tamp the ground coffee in the filter (19 or 20), you can do it with the back side of the measuring spoon (21) (pic. 5, 6, 7).
- Strength of ready coffee depends on the quality and grinding degree of coffee beans.
- If coffee is pouring out too long, this means the coffee powder is too fine it is tamped too strongly; in this case use coarse-ground coffee and choose the tamping degree experimentally.

## MAKING ESPRESSO

### ATTENTION!

- Do not remove the filter holder (18) during making coffee.
- Do not remove the filter holder (18) right after making coffee, as there is redundant pressure inside, wait a little before removing the filter holder (18).
- Remove the lid (9), remove the water tank (10).
- Fill the tank (10) with cold water, do not exceed the maximal level mark, install the tank (10) back to its place.
- Install one of the coffee filters (19 or 20), depending on the amount of ready coffee, into the filter holder (18) matching the ledge on the filter (19 or 20) with

the hole on the holder (18) and turn the filter (19 or 20) counter/clockwise.

- Add the required amount of ground coffee into the filter (19 or 20) with a measuring spoon (21) and slightly tamp the coffee in the filter (19 or 20) with the back side of the measuring spoon (21) (pic. 5, 6, 7).
- Install the filter holder (18) into the installation place «» and turn the handle (4) to the right as far as it will go «» (pic. 2, 3, 4).
- Place a cup of suitable height and capacity (see the table CHOOSING THE APPROPRIATE CUP) on the grid (2); if you use small cups, take the pullout tray (3) by the lower part and pull it towards yourself, place the cups on it.
- Insert the power plug into the mains socket (pic. 14).
- Switch the coffee maker on by setting the power switch (11) «0/I» to the position «I», the indicator (5, 6, 7) will light up and start flashing.
- When the coffee maker is ready for operation, the light indicator (5, 6, 7) will glow constantly.
- To make one cup of espresso, use the small filter (19) and press the «Espresso»-button (7) once; the light indicator «» will light up.
- To make two cups of espresso, use the larger filter (20) and press the «Espresso»-button (7) twice; the light indicator «» will light up. In this case set one big or two small cups on the grid (2 or 3).

**Notes:**

- if you need to switch the coffee maker off during the espresso making, press the «Espresso»-button (7) again;
- successive making of coffee should be performed with intervals 2-3 min.
- Remove the cup with ready drink from the grid (2 or 3).
- After you finish using the coffee maker, switch the coffee maker off by setting the switch (11) «0/I» to the position «0».
- Wait until the coffee maker cools down, remove the filter holder (18) and wash the installed filter (19 or 20).

**ESPRESSO PORTION SETTING**

- When making espresso, press and hold the button (7) «☐» for 3 seconds, the one cup indicator «☐» will be flashing. When the desired amount of espresso is dispensed, release the button (7). The maximal amount of one cup of coffee is about 90 ml.
- Next time when you make espresso, the preset amount of ready coffee will be poured into the cup.
- When making espresso, press twice and hold the button (7) «☐» for 3 seconds, the two cups indicator «☐» will be flashing. When the desired amount of espresso is dispensed, release the button (7). Maximal amount of double portion of coffee is about 130 ml.
- Next time when you make espresso, the preset amount of ready coffee will be poured into the cup

**Notes:**





- minimal and maximal amount of espresso are specified in the table «CHOOSING THE APPROPRIATE CUP»;
- if you need to make a lesser amount of coffee then it was set, press the button (7) again when the cup is filled with necessary amount of ready coffee.

**Return to the factory settings**

- To return to the factory settings switch the coffee maker off by setting the switch (11) «0/I» to the position «0».
- Press and hold the button (5 7) «Espresso», switch the coffee maker on by setting the power switch (8) «0/I» to the position «I», the buttons «☐» and «☐» indicators will flash 5 times.
- The coffee maker is ready for operation with the factory settings.





**MAKING CAPPUCCINO****ATTENTION! When making cappuccino be careful to avoid burns by outgoing hot steam.**

- Make sure that the removable tray (1) and the tray grid (2) are installed to their places.
- Fill the tank (10) with cold water, do not exceed the maximal level mark, install the tank (10) back to its place.
- Take the container (16), pull it towards yourself and remove it (pic. 1), remove the cappuccinator lid (14) from the container (16).

- Fill the container (16) with milk, do not exceed the maximal level mark.
  - Install the cappuccinator lid (14) on the container (16) and install the cappuccinator back to the installation place until the lock clicking.
  - Install one of the coffee filters (19 or 20) into the filter holder (18) matching the ledge on the filter (19 or 20) with the hole on the holder (18) and turn the filter (19 or 20) counter/clockwise.
  - Add the required amount of ground coffee into the filter (19 or 20) with a measuring spoon (21) and slightly tamp the coffee in the filter (19 or 20) with the back side of the measuring spoon (21) (pic. 5, 6, 7).
  - Install the filter holder (18) into the installation place «» and turn the handle (4) to the right as far as it will go «» (pic. 2, 3, 4).
  - Place a cup of suitable height and capacity on the grid (2) (see the table «CHOOSING THE APPROPRIATE CUP»).
  - Direct the cappuccinator pipe (13) into the cup using the cappuccinator pipe angle adjustment bar (12).
  - Turn the frothed milk supply (intensity) control knob (15) to the right (in this position it produces more frothed milk). Turn the frothed milk supply (intensity) control knob (15) to the left (in this position it produces less frothed milk) (pic. 8, 9).
- Notes:** you can adjust the milk foam supply intensity when making cappuccino.
- Insert the power plug into the mains socket.
  - Switch the coffee maker on by setting the power switch (11) «0/I» to the position «I», the indicator (5, 6, 7) will light up and start flashing.
  - When the coffee maker is ready for operation, the light indicator (5, 6, 7) will glow constantly.
  - To make one cup of cappuccino use a small filter (19) and press the «Cappuccino»-button (6) once; the light indicator «» will light up.
  - To make two cups of cappuccino use a big filter (20) and press the «Cappuccino»-button (6) twice; the light indicator «» will light up.
- Note:** if you need to switch the coffee maker off during the cappuccino making, press the button (6) «Cappuccino» again.
- Remove the cup with the ready drink from the grid (2).
  - After you finish using the coffee maker, switch the coffee maker off by setting the switch (11) «0/I» to the position «0».
  - Wait until the coffee maker cools down, remove the filter holder (18) and wash the filter (19 or 20).
  - If there is some milk left in the cappuccinator, remove the cappuccinator and put it in the fridge (pic. 10). If you used all the milk during the coffee making, it is recommended to remove and wash the cappuccinator (see the chapter «CAPPUCCINATOR CLEANING»).

## MAKING LATTE

### ATTENTION! When making latte be careful to avoid burns by outgoing hot steam.

- Make sure that the removable tray (1) and the tray grid (2) are installed to their places.
  - Fill the tank (10) with cold water, do not exceed the maximal level mark, install the tank (10) back to its place.
  - Take the container (16), pull it towards yourself and remove it (pic. 1), remove the cappuccinator lid (14) from the container (16).
  - Fill the container (16) with milk, do not exceed the maximal level mark.
  - Install the cappuccinator lid (14) on the container (16) and install the cappuccinator back to its place until the lock clicking.
  - Install one of the coffee filters (19 or 20) into the filter holder (18) matching the ledge on the filter (19 or 20) with the hole on the holder (18) and turn the filter (19 or 20) counter/clockwise.
  - Add the required amount of ground coffee into the filter (19 or 20) with a measuring spoon (21) and slightly tamp the coffee in the filter (19 or 20) with the back side of the measuring spoon (21) (pic. 5, 6, 7).
  - Install the filter holder (18) into the installation place «» and turn the handle (4) to the right as far as it will go «» (pic. 2, 3, 4).
  - Place a cup of suitable height and capacity on the grid (2) (see the table «CHOOSING THE APPROPRIATE CUP»).
  - Direct the cappuccinator pipe (13) into the cup using the cappuccinator pipe angle adjustment bar (12).
  - Turn the frothed milk supply (intensity) control knob (15) to the right (in this position it produces more frothed milk). Turn the frothed milk supply (intensity) control knob (15) to the left (in this position it produces less frothed milk) (pic. 8, 9).
- Notes:** you can adjust the milk foam supply intensity when making latte.
- Insert the power plug into the mains socket.
  - Switch the coffee maker on by setting the power switch (11) «0/I» to the position «I», the indicator (5, 6, 7) will light up and start flashing.
  - When the coffee maker is ready for operation, the light indicator (5, 6, 7) will glow constantly.
  - To make one cup of latte use a small filter (19) and press the «Latte»-button (5) once; the light indicator «» will light up.
  - To make two cups of latte use a big filter (20) and press the «Latte»-button (5) twice; the light indicator «» will light up.
- Note:** if you need to switch the coffee maker off during the latte making, press the «Latte»-button (5) again.
- Remove the cup with the ready drink from the grid (2).
  - After you finish using the coffee maker, switch the coffee maker off by setting the switch (11) «0/I» to the position «0».

- Wait until the coffee maker cools down, remove the filter holder (18) and wash the filter (19 or 20).
- If there is some milk left in the cappuccinator, remove it and put the cappuccinator into the fridge (pic. 10), if you used all milk during making coffee, it is recommended to remove the cappuccinator and clean it (see the chapter «CAPPUCCINATOR CLEANING»).

### MAKING FROTHED MILK

- You can make necessary amount of frothed milk anytime.
- You can use the frothed milk for making hot chocolate, macchiato, masala tea etc.
- It is important that milk for making frothed milk is fresh and cold and without additives.
- Take usual whole milk with fat status from 4% to 6%, cream fat status is not less than 10%.
- Prepare the coffee maker as described in the chapters above, but do not add ground coffee into the filters (19 or 20).
- Place a cup of suitable height and capacity on the grid (2).
- Direct the cappuccinator pipe (13) into the cup using the cappuccinator pipe angle adjustment bar (12).
- Turn the frothed milk supply (intensity) control knob (15) to the right (in this position it produces more frothed milk) (pic. 8).
- Notes: - you can adjust the milk foam supply intensity when making.

- Switch the coffee maker on by setting the power switch (11) «0/I» to the position «I», the indicator (5, 6, 7) will light up and start flashing.
- When the coffee maker is ready for operation, the light indicator (5, 6, 7) will glow constantly.
- Press and hold the «Cappuccino»-button (6) for 3 seconds, the indicators «☕» and «☕» will light up.
- After making the necessary amount of frothed milk stop the process by pressing the «Cappuccino»-button (6) again.
- Remove the cup with frothed milk and use the frothed milk for the intended purpose.
- After you finish using the coffee maker, switch the coffee maker off by setting the switch (11) «0/I» to the position «0».
- If there is some milk left in the cappuccinator, remove it and put the cappuccinator into the fridge (pic. 10), if you used all milk during making coffee, it is recommended to remove the cappuccinator and clean it (see the chapter «CAPPUCCINATOR CLEANING»).

### CAPPUCCINATOR CLEANING

- We recommend cleaning the cappuccinator after the milk container (16) is empty.
- Take the container (16) and remove it (pic. 1), remove the cappuccinator lid (14) from the container (16).
- Wash the container (16) with a neutral detergent, remove the milk intake pipe from the cappuccinator lid (14) and wash it, rinse all the parts, dry them and install the milk intake pipe back to its place.

- Turn the steam nozzle counterclockwise to the position «☐» and remove it from the cappuccinator (14) body (pic. 11), wash the nozzle.
- Set the cappuccinator pipe angle adjustment bar (12) in vertical position, take the bar (12) and slightly sway, pull the cappuccinator pipe (13) towards yourself, remove the cappuccinator pipe (13) and wash it.
- Grasp the left side and raise the silicone plug, rinse the cappuccinator lid (14) under a warm water jet (pic. 12), close the silicone plug.
- Install the cappuccinator pipe (13) back to its place, install the steam nozzle back to its place and turn it clockwise to the position «☐» (pic. 13).
- Prepare the coffee maker as described in the chapters above, but do not add ground coffee into the filter (19 or 20).
- Place a cup of suitable height and capacity on the grid (2).
- Fill the container (16) with water, do not exceed the maximal level mark.
- Install the cappuccinator lid (14) on the container (16) and install the cappuccinator back to its place until the lock clicking.
- Direct the cappuccinator pipe (13) into the cup using the cappuccinator pipe angle adjustment bar (12).
- Turn the frothed milk supply (intensity) control knob (15) to the right to the position «☐  
clean».
- Switch the coffee maker on by setting the power switch (11) «0/I» to the position «I», the indicator (5, 6, 7) will light up and start flashing.
- When the coffee maker is ready for operation, the light indicator (5, 6, 7) will glow constantly.
- Press and hold the «Latte»-button (5) for 3 seconds, the indicators «☐» and «☐» will light up.
- After you finish using the coffee maker, switch the coffee maker off by setting the switch (11) «0/I» to the position «0».
- Wait until the coffee maker cools down, take the container (16), pull it towards yourself and remove it (pic. 1), remove the cappuccinator lid (14) from the container (16).
- Pour the remaining water out of the container (16), wipe the container with a dry cloth and dry the cappuccinator lid (14).
- Before assembling make sure that the cappuccinator lid and the container are dry. Install the cappuccinator lid (14) on the container (16) and install the cappuccinator on the coffee maker.

## DESCALING

- Scale inside the boiler affects the taste of ready coffee, slows down the coffee making and reduces the service life of the coffee maker.
- Note that the thicker the scale, the more difficult it is to remove, that's why we recommend regularly removing scale for effective operation of the coffee maker (see the table).

Water type	Cleaning frequency
Soft (filtered) water	Every 80 coffee making cycles
Hard (tap) water	Every 40 coffee making cycles

- The buttons (5, 6, 7) light indicators flashing by rotation will remind you about descaling.
- You can use special descaling agents for espresso coffee makers or coffee machines to remove scale. You can also use table vinegar or citric acid solution (2 teaspoons of citric acid per 1 liter of water).
- Follow the instructions on the usage of the descaling agent, pour it into the water tank (10).
- Install one of the coffee filters (19 or 20) into the filter holder (18) matching the ledge on the filter (19 or 20) with the hole on the holder (18) and turn the filter (19 or 20) counter/clockwise.
- Place a cup of suitable height and capacity on the grid (2).
- Direct the cappuccinator pipe (13) into the cup using the cappuccinator pipe angle adjustment bar (12).
- Insert the power plug into the mains socket.
- Switch the coffee maker on by setting the «0/I» power switch (11) to the «I» position.
- To switch the cleaning mode on, press simultaneously the button (5) «Latte» and the button (7) «Espresso».
- In the descaling mode the light indicators slowly flash by rotation, after 30 minutes the light indicators will start flashing faster. Remove the container (10), drain the

remaining descaling solution and fill the container (10) with clean water. Install the container (10) back to its place.

- Pour the descaling solution out from the cup, place the cup on the grid (2).
- Simultaneously the button (5) «Latte» and the button (7) «Espresso» to continue cleaning the coffee maker. In approximately 30 minutes the coffee maker cleaning will be finished, and the coffee maker will switch to the standby mode, all buttons (5, 6, 7) light indicators will glow constantly.

#### Notes:

- You can temporarily switch the descaling notification off by pressing any of the buttons (5, 6, 7) and make coffee. After the coffee making the coffee maker will remind you about descaling again with flashing light indicators.
- Do not delay descaling of the coffee maker for a long time and perform cleaning as soon as possible.

#### CLEANING THE COFFEE MAKER

- Unplug the coffee maker and wait until it cools down completely.
- Clean the coffee maker body with a soft, slightly damp cloth and then wipe it dry.
- Do not use abrasive cleaners and solvents to clean the coffee maker body.
- You can wash the coffee filters (19 and 20) in a dishwashing machine. Clean the openings in the filters (19, 20) with a small brush.



- Do not immerse the coffee maker body, the power cord and the power plug into water or any other liquids.
- Wash the water tank (10) and the milk container (16) with warm water and soft detergent, then dry them.
- If there is mineral scale in the water tank (10), pour some citric acid solution or table vinegar in the water tank (10). After mineral scale dissolves, wash the water tank (10).
- Slightly lift the front part of the tray (1) and remove it, pour the water out of it, remove the grid (2) from the tray (1), wash the tray (1) and the grid (2) with water and neutral detergent, dry them and install back to their places.

### STORAGE

- Before taking the coffee maker away for long storage, unplug it and let the unit cool down.
- Clean the coffee maker.
- You can place the filter holder (18) and the measuring spoon (21) on the coffee maker body for easy storing (pic. 14).
- Pack the coffee maker in the original package.
- Use and store the coffee maker at the temperature above 0 °C.
- Keep the coffee maker in a dry cool place out of reach of children and disabled persons.

### TROUBLES AND TROUBLESHOOTING

Problem	Cause	Solution
The coffee maker can't be switched on	No voltage in the mains socket. The power plug is not completely inserted into the socket	Make sure that the mains socket is operating by connecting a known good electric appliance to it. Disconnect the power plug and connect it into the socket
Water leaks from the lower part of the unit	The water tray is full	Pour out water from the tray
Coffee leakage from the filter holder	Loose connection of the filter and boiler gasket, ground coffee got on the edges of the filter	Clean the edges of the filter
Coffee has a foreign smell	Wrong process of scale removal in the boiler Improper storage of coffee.	See the chapters «Before using the unit», «Descaling» and perform them several times Use fresh ground coffee. Keep coffee in a dry cool place.
Steam doesn't froth milk	You used skimmed milk Milk is not cold enough The cappuccinator pipe is blocked	Use only whole milk with fat content 4-6% Use cold milk Clean the cappuccinator pipe and the cappuccinator lid (see the chapter «CLEANING THE CAPPUCCINATOR»)

## DELIVERY SET

1. Coffee maker – 1 pc.
2. Coffee filter – 2 pcs.
3. Measuring spoon – 1 pc.
4. Instruction manual – 1 pc.

## TECHNICAL SPECIFICATIONS

- Power supply 220-240 V, ~ 50-60 Hz
- Rated input power: 1500 W
- Water tank capacity: 1,0 l
- Milk tank capacity: 0,7 l

## RECYCLING



To prevent possible damage to the environment or harm to the health of people by uncontrolled waste disposal, after expiration of the service life of the unit or the batteries (if included), do not discard them with usual household waste, take the unit and the batteries to specialized stations for further recycling.

The waste generated during the disposal of products is subject to mandatory collection and consequent disposal in the prescribed manner.

For further information about recycling of this product apply to a local municipal administration, a household waste disposal service or to the shop where you purchased this product.

The manufacturer reserves the right to change the design, structure and specifications not affecting general operation principles of the unit, without prior notice.

## The unit operating life is 3 years

The manufacturing date is specified in the serial number.

In case of any malfunctions, it is necessary to apply promptly to the authorized service center.



## **ESPRESSOKAFFEEMASCHINE BR1107**

**Die Kaffeemaschine ist zum Kochen von Espresso, Cappuccino oder Latte-Kaffee bestimmt.**

### **BESCHREIBUNG**

1. Abnehmbare Schale
2. Abnehmbares Gitter der Schale
3. Ausziehbare Platte für kleine Tassen
4. Griff des Filterhalters
5. «Latte»-Taste für Lattezubereitung
6. «Cappuccino»-Taste für Cappuccinozubereitung
7. «Espresso»-Taste für Espressozubereitung
8. Gehäuse
9. Deckel des Wasserbehälters
10. Abnehmbarer Wasserbehälter
11. Netzschalter «0/I»
12. Cappuccinatore-Rohr-Neigungsregler
13. Cappuccinatore-Rohr
14. Oberdeckel des Cappuccinatore
15. Milch-/Milchschaumzufuhrregler
16. Abnehmbarer Milchbehälter
17. Filterfesthalter
18. Filterhalter
19. Kleiner Filter
20. Großer Kaffeefilter
21. Messlöffel

### **ACHTUNG!**

Als zusätzlicher Schutz ist es zweckmäßig, den FI-Schalter mit Nennstrom maximal bis 30 mA im Stromversorgungskreis aufzustellen; wenden Sie sich dafür an einen Spezialisten.

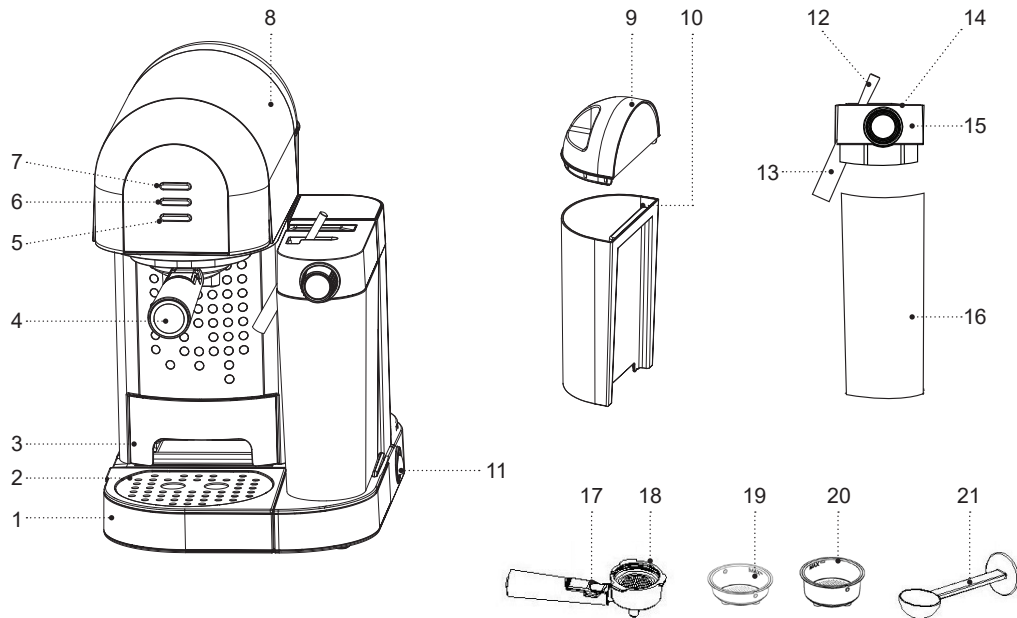



Abb. 1



Abb. 2

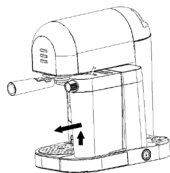

Abb. 3

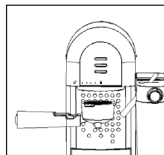

Abb. 4

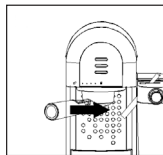

Abb. 5

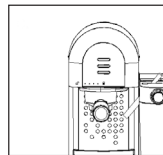

Abb. 6

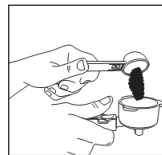

Abb. 7

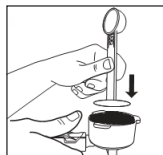

Abb. 8

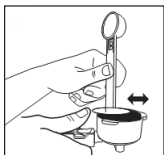

Abb. 9

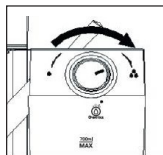

Abb. 10

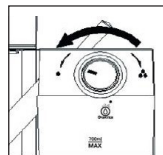

Abb. 11

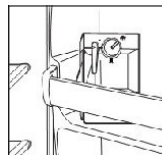

Abb. 12



Abb. 13



Abb. 14

## SICHERHEITSHINWEISE UND BEDIENUNGSANLEITUNG FÜR DIE KAFFEEMASCHINE

**Bevor Sie die Kaffeemaschine benutzen, lesen Sie die Bedienungsanleitung aufmerksam durch und bewahren Sie sie zum späteren Gebrauch auf.**

- Benutzen Sie die Kaffeemaschine nur bestimmungsmäßig und laut dieser Bedienungsanleitung.
- Der Missbrauch der Kaffeemaschine kann zu ihrer Störung führen, den Benutzer oder sein Eigentum beschädigen und ist kein Garantiefall.
- Die Kaffeemaschine ist zum Zubereiten von Espresso und Cappuccino, zum Aufheizen von Fertiggetränken und zu keinem Erhitzen anderer Flüssigkeiten bestimmt.
- Vergewissern Sie sich, dass die auf dem Bezeichnungszettel angegebene Betriebsspannung der Kaffeemaschine und die Netzspannung übereinstimmen.
- Der Netzstecker hat einen Erdungskontakt; stecken Sie ihn nur in eine Steckdose
- mit dem zuverlässigen Erdungskontakt. Bei einem Kurzschluss verringert die Erdung das Stromschlagrisiko.
- Wenden Sie sich an einen Elektriker, wenn Sie sich nicht sicher sind, ob Ihre Steckdosen richtig installiert und geerdet sind.
- Verwenden Sie keine Adapterstecker, die zum Anschließen des Netzsteckers an eine Steckdose ohne Erdungskontakt bestimmt sind, um das Brandrisiko zu vermeiden.
- Bei Brandgeruch und Funken in der Steckdose ziehen Sie den Netzstecker aus der Steckdose heraus und wenden Sie sich an den Ihr Hausstromnetz leistenden Dienst.
- Wenn Rauch aus dem Gerätegehäuse austritt, ziehen Sie das Netzkabel aus der Steckdose heraus und treffen Sie die Feuerverhinderungsmaßnahmen.
- Benutzen und lagern Sie die Kaffeemaschine bei einer Temperatur über 0°C.
- Es ist nicht gestattet, die Kaffeemaschine draußen zu benutzen.
- Es ist nicht empfohlen, das Gerät bei Gewitter zu benutzen.
- Schützen Sie das Gerät vor Stößen, Stürzen, Vibrationen und anderen mechanischen Einwirkungen.
- Lassen Sie die ans Stromnetz angeschlossene Kaffeemaschine nie unbeaufsichtigt.
- Um Brand, Stromschlag oder Verletzungen zu vermeiden, tauchen Sie den Netzstecker, das Netzkabel oder das Gehäuse der Kaffeemaschine ins Wasser oder jegliche andere Flüssigkeiten nicht ein.
- Benutzen Sie die Kaffeemaschine in der Nähe von Spülbecken, in Badezimmern und neben den Wasserbecken oder anderen mit Wasser gefüllten Behältern nicht.
- Falls das Gerät ins Wasser gefallen ist, ziehen Sie den Netzstecker aus der Steckdose sofort heraus, erst danach holen Sie das Gerät aus dem Wasser heraus.
- Benutzen Sie die Kaffeemaschine in direkter Nähe von Heizgeräten, Wärmequellen oder offenem Feuer nicht.
- Es ist verboten, das Gerät an den Orten, wo Sprays verwendet werden, sowie in der Nähe von leichtentzündbaren Flüssigkeiten, zu benutzen.

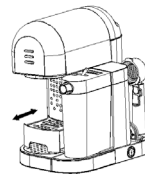
- Stellen Sie die Kaffeemaschine auf eine ebene stand-feste Oberfläche auf, stellen Sie sie an den Tischrand nicht auf. Achten Sie darauf, dass das Netzkabel vom Tisch nicht herabhängt und heiße Oberflächen und scharfe Möbelkanten nicht berührt.
- Es ist nicht gestattet, die Kaffeemaschine auf heiße Oberflächen zu stellen.
- Berühren Sie das Netzkabel und den Netzstecker mit nassen Händen nicht.
- Benutzen Sie nur die mitgelieferten Kaffeemaschinen-teile und -zubehör.
- Vergewissern Sie sich vor der Einschaltung der Kaffeemaschine, dass alle abnehmbaren Teile korrekt aufgestellt sind.
- Achten Sie darauf, dass der Wasserstand im Behälter nicht unter der Minimalmarke liegt.
- Schalten Sie die Kaffeemaschine ohne Wasser nicht ein.
- Seien Sie beim Zubereiten von Milchschaum oder beim Erhitzen von Fertiggetränken vorsichtig, um Verbrühung durch heißen Dampf zu vermeiden.
- Die Oberfläche des Filterhalters, des Cappuccinatore-Rohres und des Cappuccinatore- Aufsatzes kann ziemlich heiß sein. Seinen Sie beim Kontakt mit heißen Oberflächen vorsichtig und sorgfältig.
- Es ist nicht gestattet, den Filterhalter während des Betriebs der Kaffeemaschine abzunehmen.
- Lassen Sie das Gerät vollständig abkühlen, bevor Sie das Zubehör entfernen und reinigen.
- Trennen Sie die Kaffeemaschine vor der Reinigung oder wenn Sie sie nicht benutzen vom Stromnetz ab. Wenn Sie die Kaffeemaschine vom Stromnetz abtrennen, halten Sie nur den Netzstecker fest und ziehen Sie ihn aus der Steckdose vorsichtig heraus; ziehen Sie das Netzkabel nicht, da es zu seiner Beschädigung und Steckdo-senstörung sowie einem Kurzschluss führen kann.
- Aus Kindersicherheitsgründen lassen Sie Plastiktüten, die als Verpackung verwendet werden, nie ohne Aufsicht.

**ACHTUNG!** Lassen Sie Kinder mit Plastiktüten oder Verpackungsfolien nicht spielen. **Erstickungsgefahr!**

- Die Kaffeemaschine ist nicht für Kinder bestimmt.
- Beaufsichtigen Sie Kinder, damit sie das Gerät als Spielzeug nicht benutzen.
- Lassen Sie Kinder das Gerät und das Netzkabel wäh- rend des Kaffeemaschinenbetriebs nicht berühren.
- Während des Betriebs und des Abkühlens stellen Sie das Gerät an einen für Kinder unzugänglichen Ort auf.
- Dieses Gerät ist für Personen (darunter Kinder) mit Körper-, Nerven- und Geistesstörungen oder Personen ohne ausreichende Erfahrung und Kenntnisse nicht geeignet, wenn sie sich unter Aufsicht der Person, die für ihre Sicherheit verantwortlich ist, nicht befinden oder ent- sprechende Anweisungen über die Nutzung des Geräts nicht bekommen haben.
- Überprüfen Sie regelmäßig den Zustand des Netzkabels und des Netzsteckers.



- Wenn das Netzkabel beschädigt ist, soll es vom Hersteller, vom Kundendienst oder von ähnlich qualifiziertem Personal ersetzt werden, um Gefahren zu vermeiden.
  - Es ist nicht gestattet, das Gerät selbständig zu reparieren. Es ist nicht gestattet, das Gerät selbständig auseinanderzunehmen; bei der Feststellung jeglicher Beschädigungen, sowie im Sturzfall, trennen Sie das Gerät vom Stromnetz ab und wenden Sie sich an einen Kundendienst.
  - Transportieren Sie die Kaffeemaschine nur in der Fabrikverpackung.
  - Bewahren Sie das Gerät an einem für Kinder und behinderte Personen unzugänglichen Ort auf.
- DIE KAFFEEMASCHINE IST NUR FÜR DEN GEBRAUCH IM HAUSHALT GEEIGNET, ES IST VERBOTTEN, SIE ZU INDUSTRIE- ODER LABORZWECKEN ZU BENUTZEN.**

## VORBEREITUNG DER KAFFEEMASCHINE ZUR INBETRIEBNAHME

Nachdem Sie das Gerät bei niedriger Temperatur transportiert oder gelagert haben, müssen Sie es mindestens drei Stunden bei Raumtemperatur aufbewahren.

- Packen Sie die Kaffeemaschine aus und entfernen Sie alle Verpackungsmaterialien.
- Bewahren Sie die Originalverpackung auf.

- Lesen Sie die Sicherheitsmaßnahmen und Bedienungsempfehlungen.
- Prüfen Sie die Komplettheit.
- Prüfen Sie die Kaffeemaschine auf Beschädigungen; wenn sie beschädigt ist, schließen Sie sie ans Stromnetz nicht an.
- Vergewissern Sie sich, dass die Stromversorgungsparameter auf der Geräteunterplatte und die Netzstromparameter übereinstimmen. Beim 60-Hz-Stromnetz-Gerätebetrieb sind keine zusätzlichen Maßnahmen erforderlich.
- Wischen Sie das Kaffeemaschinengehäuse mit einem sauberen, leicht angefeuchteten Tuch zur Staubentfernung ab.
- Vor der ersten Nutzung der Kaffeemaschine spülen Sie alle abnehmbaren Teile (1, 2, 9, 10, 14, 16, 18, 19, 20, 21) mit Warmwasser und einem neutralen Reinigungsmittel und trocknen Sie sie ab.

## VORBEREITUNG ZUM BETRIEB

### ACHTUNG!

**Wenn Sie die Kaffeemaschine einschalten und sie nicht betreiben, schaltet sich die Kaffeemaschine nach 15 Minuten aus. Um die Kaffeemaschine einzuschalten, drücken Sie eine beliebige Taste (5, 6, 7).**

- Stellen Sie die Kaffeemaschine auf eine feste, ebene und hitzebeständige Oberfläche auf. Der Abstand zwischen den Seitenwänden des Kaffeemaschinengehäuses und anderen Gegenständen soll mindestens 20 cm betragen

und der Freiraum über der Kaffeemaschine soll mindestens 30 cm machen.

- Verwenden Sie die Kaffeemaschine unter keinen Küchenregalen oder Schränken. Beim Kaffeemaschinenbetrieb austretender Dampf kann sie beschädigen.
- Stellen Sie die Kaffeemaschine an einem für kleine Kinder unzugänglichen Platz auf.

**Achtung!** Vor der ersten Kaffeezubereitung ist es empfohlen, den Boiler, den Deckel des Cappuccinatore (14) und den Milchbehälter (16) abzuspülen.

- Vergewissern Sie sich, dass die abnehmbare Schale (1) und das Gitter der Schale (2) richtig aufgestellt sind.
- Entfernen Sie den Deckel (9) und den Wasserbehälter (10).
- Füllen Sie den Behälter (10) mit Kaltwasser bis zur maximalen Füllstandsmarke an und stellen Sie den Behälter (10) zurück auf.

**Anmerkung:** der Behälter (10) ist nur für Wasser bestimmt, es ist verboten, den Behälter (10) mit jeglichen anderen Flüssigkeiten, z. B. Milch, anzufüllen.



- Fassen Sie den Behälter (16) an, ziehen Sie ihn zu sich und nehmen Sie ihn ab, entfernen Sie den Deckel des Cappuccinatore (14) vom Behälter (16) (Abb. 1). Füllen Sie den Behälter (16) mit Wasser bis zur maximalen Füllstandsmarke an.

**Anmerkung:** der Cappuccinatore-Behälter (16) ist nur für Milch bestimmt, es ist verboten, den Behälter (16) mit jeglichen anderen Flüssigkeiten anzufüllen; Wasser

kann nur im Spülbetrieb des Deckels des Cappuccinatore verwendet werden.

- Setzen Sie den Deckel des Cappuccinatore (14) auf den Behälter (16) auf und fixieren Sie den Cappuccinatore auf seinem Aufstellplatz bis zum Einrasten.







**Anmerkung:** prüfen Sie immer nach dem Einbau des Behälters (16) mit Deckel (14) richtige Montage und sicheren Sitz des Cappuccinatore.

- Stellen Sie den Milchzufuhrregler (15) in die mittlere Position ein.
- Setzen Sie ein der Kaffeefilter (19 oder 20) in den Filterhalter (18) ein, indem Sie den Vorsprung am Filter (19 oder 20) und die Ausparung im Filterhalter (18) zusammenfallen lassen, und drehen Sie das Filter (19 oder 20) im/entgegen dem Uhrzeigersinn. Bei der Kaffeemaschinenvorbereitung zum Betrieb schütten Sie keinen gemahlene Kaffee ins Filter (19 oder 20) ein.
- Fixieren Sie den Filterhalter (18) auf seinem Aufstellplatz «» und drehen Sie den Griff (4) nach rechts bis zum Anschlag «» (Abb. 2, 3, 4).
- Stellen eine Tasse mit geeigneter Höhe und Fassungsvermögen von mindestens 300 ml aufs Gitter (2) auf.
- Richten Sie das Cappuccinatore-Rohr (13) mit dem Cappuccinatore-Rohr-Neigungsregler (12) in die aufgestellte Tasse.
- Stecken Sie den Netzstecker in die Steckdose ein.
- Schalten Sie die Kaffeemaschine ein, indem Sie den Netzschalter (11) «0/I» in die Position «I» umstellen, dabei leuchtet und blinkt die Kontrolleuchte (5, 6, 7).

- Wenn die Kaffeemaschine betriebsbereit ist, leuchtet die Kontrolleuchte (5, 6, 7) konstant.
- Nach Beendigung des Reinigungsmodus werden alle Leuchtanzeigen der Knöpfe (5, 6, 7) eingeschaltet.
- Schalten Sie die Kaffeemaschine nach dem Reinigen aus, indem Sie den Schalter (11) «0/1» auf «0» stellen.
- Gießen Sie Wasser aus der Tasse ab, fassen Sie den Behälter (16), ziehen Sie ihn zu sich und entfernen Sie ihn (Abb. 1), entfernen Sie den Deckel des Cappuccinatore (14) vom Behälter (16), gießen Sie Restwasser aus dem Behälter (16) ab, heben Sie den Vorderteil der Schale (1) an und entfernen Sie sie, gießen Sie Wasser ab und setzen Sie die Schale (1) zurück auf.
- Drehen Sie den Griff des Filterhalters (4) nach links und entfernen Sie ihn (Abb. 2, 3, 4), warten Sie ab, bis der Filterhalter (18) vollständig abkühlt, und entfernen Sie das aufgestellte Filter (19 oder 20), indem Sie es im/entgegen dem Uhrzeigersinn drehen, spülen Sie das Filter (19 oder 20) und setzen Sie es in den Filterhalter (18) ein.
- Falls notwendig, reinigen Sie den Boiler und den Deckel des Cappuccinatore (14) mehrmals.
- Nach der Reinigung ist die Kaffeemaschine betriebsbereit.

## WAHL EINES RICHTIGEN TASSENFASSUNGSVERMÖGENS

Bevor Sie ein Getränk zubereiten, wählen Sie bitte das richtige Fassungsvermögen gemäß der Tabelle:

Getränk	Ungefähre Menge des Fertiggetränks
Espresso:  einfach /  doppelt	90 ml/130 ml
Cappuccino:  einfach /  doppelt	150 ml/270 ml
Latte:  einfach /  doppelt	280 ml/400 ml

**Anmerkung:** diese Tabelle hat Richtwerte des Volumens des fertigen Getränkes und dient nur zur Auswahl des Fassungsvermögens der notwendigen Tasse.

## ESPRESSOZUBEREITUNGSREGELN

- Benutzen Sie frisch gemahlene Kaffeebohnen oder gemahlene Kaffee für Espressomaschinen.
- Ebenen und stampfen Sie leicht den gemahlene Kaffee im Filter (19 oder 20) mit der Rückseite des Messlöffels (21) (Abb. 5, 6, 7).
- Die Stärke des gekochten Kaffee hängt von der Bratqualität und dem Mahlgrad von Kaffeebohnen ab.
- Wenn der Kaffee zu lange eingegossen wird, bedeutet das, dass der Kaffee sehr fein gemahlen oder zu stark gestampft ist, in diesem Fall ist es erforderlich, gröberen

Kaffee zu benutzen und den Stampfgrad des Kaffees experimentell zu wählen.

## ESPRESSOZUBEREITUNG

### ACHTUNG!

- Es ist nicht gestattet, den Filterhalter (18) während des Kaffeemaschinenbetriebs abzunehmen.
- Entfernen Sie den Filterhalter (18) sofort nach der Kaffeezubereitung nicht, da ein Überdruck im Filter geschaffen werden konnte.
- Warten Sie einige Zeit vor dem Entfernen des Filterhalters (18) ab.
- Entfernen Sie den Deckel (9) und den Wasserbehälter (10).
- Füllen Sie den Behälter (10) mit Kaltwasser bis zur maximalen Füllstandsmarke an und stellen Sie den Behälter (10) zurück auf.
- Setzen Sie ein der Kaffefilter (19 oder 20) abhängig von der Menge des fertigen Kaffees in den Filterhalter (18) ein, indem Sie den Vorsprung am Filter (19 oder 20) und die Aussparung im Filterhalter (18) zusammenfallen lassen, und drehen Sie das Filter (19 oder 20) im/entgegen dem Uhrzeigersinn.
- Schütten Sie erforderliche Menge gemahlene Kaffees mit dem Messlöffel (21) ins Filter (19 oder 20) ein und stampfen Sie den Kaffee mit der Rückseite des Messlöffels (21) leicht im Filter (19 oder 20) (Abb. 5, 6, 7).

- Fixieren Sie den Filterhalter (18) auf seinem Aufstellplatz «☐» und drehen Sie den Griff (4) nach rechts bis zum Anschlag «☒» (Abb. 2, 3, 4).
- Stellen eine Tasse mit geeigneter Höhe und Fassungsvermögen aufs Gitter (2) auf (siehe Tabelle «WAHL DES RICHTIGEN TASSENFASSUNGSVERMÖGENS»). Wenn Sie kleine Tassen benutzen, fassen Sie den Unterteil der ausziehbaren Platte (3) an und ziehen Sie ihn zu sich, stellen Sie die Tassen darauf (abb. 14).
- Stecken Sie den Netzstecker in die Steckdose ein.
- Schalten Sie die Kaffeemaschine ein, indem Sie den Netzschalter (11) «0/I» in die Position «I» umstellen, dabei leuchtet und blinkt die Kontrolleuchte (5, 6, 7).
- Wenn die Kaffeemaschine betriebsbereit ist, leuchtet die Kontrolleuchte (5, 6, 7) konstant.
- Benutzen Sie ein kleines Filter (19), um eine einfache Portion espressokaffee zuzubereiten,
- und drücken Sie einmal die «Espresso»-Taste (7), dabei leuchtet die Anzeige «☒».
- Um eine doppelte Portion espressokaffee zuzubereiten, benutzen Sie das große Filter (20),
- und drücken Sie zweimal die «Espresso»-Taste (7), dabei leuchtet die Anzeige «☒» . Stellen Sie in diesem Fall eine große oder zwei kleine Tassen auf das Gitter (2) oder die Platte (3) auf.

### Anmerkungen:

- wenn die Kaffeemaschine während der espressokaffeezubereitung ausgeschaltet werden muss, drücken Sie die «Espresso»-Taste (7) erneut.

- es ist empfohlen, den Kaffee nach mindestens 2-3-Minuten-Pause neu zu zubereiten.
- Nehmen Sie die Tasse mit zubereitetem Kaffee von dem Gitter (2) oder der Platte (3) ab.
- Schalten Sie die Kaffeemaschine nach dem Betrieb aus, indem Sie den Schalter (11) «0/l» auf «0» stellen.
- Warten Sie ab, bis die Kaffeemaschine abkühlt, entfernen Sie den Filterhalter (18) und spülen Sie das aufgesetzte Filter (19 oder 20) ab.

### ESPRESSOPORTIONENPROGRAMMIERUNG

- Drücken Sie auf den Knopf (7) «☐» einmal und halten Sie ihn 3 Sekunden lang während der Kochzeit von Espresso-Kaffee, die Anzeige einer Tasse «☐» wird dabei blinken. Lassen Sie den Knopf (7) los, wenn ein gewünschter Topf Espresso-Kaffee in die Tasse eingegossen wird Das maximale Fassungsvermögen einer Tasse Kaffee beträgt etwa 90 Milliliter.
- Bei der Zubereitung der nächsten Espressoportion wird die programmierte Menge des Fertiggaffees in die Tasse eingegossen.
- Drücken Sie auf den Knopf (7) «☐» zweimal und halten Sie ihn 3 Sekunden lang während der Kochzeit von Espresso-Kaffee, die Anzeige von zwei Tassen «☐» wird dabei blinken. Lassen Sie den Knopf (7) los, wenn ein gewünschter Topf Espresso-Kaffee in die Tasse eingegossen wird. Das maximale Fassungsvermögen von zwei Tassen Kaffee beträgt etwa 130 Milliliter.

- Bei der Zubereitung der nächsten Espressoportion wird die programmierte Menge des Fertiggaffees in die Tasse eingegossen.

### Anmerkungen:

- die minimale und maximale Menge Espressokaffee ist in der Tabelle «WAHL EINES RICHTIGEN TASSENFASSUNGSVERMÖGENS» angegeben.

- Wenn eine geringere Kaffeemenge als die programmierte Menge zubereitet werden muss, drücken Sie die Taste (7) erneut, wenn sich erforderliche Kaffeemenge in der Tasse eingegossen wird.



### Rückschalten zu Betriebseinstellungen

- Zum Rückschalten zu Betriebseinstellungen schalten Sie die Kaffeemaschine aus, indem Sie den Schalter (11) «0/l» in die Position «0» umstellen.
- Drücken Sie auf den Knopf (5 7) «Espresso» und halten Sie ihn, schalten Sie die Kaffeemaschine ein, indem Sie den Netzschalter (8) «0/l» in die Position «l» einstellen, die Leuchtanzeigen der Knöpfe «☐» und «☐» werden dabei fünfmal blinken.
- Die Kaffeemaschine ist mit den Betriebseinstellungen arbeitsbereit.

### CAPPUCCINOZUBEREITUNG

**ACHTUNG! Bei der Cappuccinozubereitung hüten Sie sich vor**



### Austritts heißdampfverbrühung.

- Vergewissern Sie sich, dass die abnehmbare Schale (1) und das Gitter der Schale (2) richtig aufgestellt sind.
- Füllen Sie den Behälter (10) mit Kaltwasser bis zur maximalen Füllstandsmarke an und stellen Sie den Behälter (10) zurück auf.
- Fassen Sie den Behälter (16) an, ziehen Sie ihn zu sich und nehmen Sie ihn ab, entfernen Sie den Deckel des Cappuccinators (14) vom Behälter (16).
- Füllen Sie den Behälter (16) mit Milch bis zur maximalen Füllstandsmarke.
- Setzen Sie den Deckel des Cappuccinators (14) auf den Behälter (16) auf und fixieren Sie den Cappuccinator auf seinem Aufstellplatz bis zum Einrasten.
- Setzen Sie ein der Kaffeefilter (19 oder 20) in den Filterhalter (18) ein, indem Sie den Vorsprung am Filter (19 oder 20) und die Aussparung im Filterhalter (18) zusammenfallen lassen, und drehen Sie das Filter (19 oder 20) im/entgegen dem Uhrzeigersinn.
- Schütten Sie erforderliche Menge gemahlener Kaffees mit dem Messlöffel (21) ins Filter (19 oder 20) ein und stampfen Sie den Kaffee mit der Rückseite des Messlöffels (21) leicht im Filter (19 oder 20) (Abb. 5, 6, 7).
- Fixieren Sie den Filterhalter (18) auf seinem Aufstellplatz «» und drehen Sie den Griff (4) nach rechts bis zum Anschlag «» (Abb. 2, 3, 4).
- Stellen eine Tasse mit geeigneter Höhe und Fassungsvermögen aufs Gitter (2)

auf (siehe Tabelle «WAHL DES RICHTIGEN TASSENFASSUNGSVERMÖGENS»).

- Richten Sie das Cappuccinatore-Rohr (13) mit dem Cappuccinatore-Rohr-Neigungsregler (12) in die aufgestellte Tasse.
- Drehen Sie den Milchschaumzuführ-(intensitäts-)regler (15) nach rechts (in dieser Position bildet sich mehr Milchschaum). Drehen Sie den Milchschaumzuführ-(intensitäts-)regler (15) nach links (in dieser Position bildet sich weniger Milchschaum) (Abb. 8, 9).

**Anmerkung:** man kann während der Kochzeit von Cappuccino die Austrittsintensität des Milchhäutchens einstellen.

- Stecken Sie den Netzstecker in eine Steckdose ein.
- Schalten Sie die Kaffeemaschine ein, indem Sie den Netzschalter (11) «0/l» in die Position «I» umstellen, dabei leuchtet und blinkt die Kontrollleuchte (5, 6, 7).
- Wenn die Kaffeemaschine betriebsbereit ist, leuchtet die Kontrollleuchte (6) konstant.
- Um eine einfache Portion Cappuccino zu zubereiten, benutzen Sie das kleine Filter (19) und drücken Sie einmal die «Cappuccino»-Taste (6), dabei leuchtet die Kontrollleuchte «» (5, 6, 7).
- Um eine doppelte Portion Cappuccino zu zubereiten, benutzen Sie das große Filter (20) und drücken Sie zweimal die «Cappuccino»-Taste (6), dabei leuchtet die Kontrollleuchte «» (5, 6, 7).



**Anmerkung:** wenn die Kaffeemaschine während der Cappuccinazubereitung ausgeschaltet werden muss, drücken Sie die «Cappuccino»-Taste (6) erneut.

- Nehmen Sie die Tasse mit zubereitetem Getränk vom Gitter (2) ab.
- Schalten Sie die Kaffeemaschine nach dem Betrieb aus, indem Sie den Schalter (11) «0/I» auf «0» stellen.
- Warten Sie ab, bis die Kaffeemaschine abkühlt, entfernen Sie den Filterhalter (18) und spülen Sie das Filter (19 oder 20) ab.
- Wenn sich noch Milch im Cappuccinatore befindet, nehmen Sie den Cappuccinatore ab und stellen Sie ihn in den Kühlschrank weg (Abb. 10). Wenn Milch bei der Kaffeezubereitung ganz benutzt wurde, ist in diesem Fall empfohlen, den Cappuccinatore abzunehmen und auszuspülen (siehe «REINIGUNG DES CAPPUCCINATORE»).)
- Setzen Sie den Deckel des Cappuccinatore (14) auf den Behälter (16) auf und fixieren Sie den Cappuccinatore auf seinem Aufstellplatz bis zum Einrasten.
- Setzen Sie ein der Kaffeefilter (19 oder 20) in den Filterhalter (18) ein, indem Sie den Vorsprung am Filter (19 oder 20) und die Aussparung im Filterhalter (18) zusammenfallen lassen, und drehen Sie das Filter (19 oder 20) im/entgegen dem Uhrzeigersinn.
- Schütten Sie erforderliche Menge gemahlene Kaffees mit dem Messlöffel (21) ins Filter (19 oder 20) ein und stampfen Sie den Kaffee mit der Rückseite des Messlöffels (21) leicht im Filter (19 oder 20) (Abb. 5, 6, 7).
- Fixieren Sie den Filterhalter (18) auf seinem Aufstellplatz «☐» und drehen Sie den Griff (4) nach rechts bis zum Anschlag «☑» (Abb. 2, 3, 4).

## LATTEZUBEREITUNG

### **ACHTUNG! Bei der Lattezubereitung hüten Sie sich vor Austritts heißdampfverbrühung.**

- Vergewissern Sie sich, dass die abnehmbare Schale (1) und das Gitter der Schale (2) richtig aufgestellt sind.
  - Füllen Sie den Behälter (10) mit Kaltwasser bis zur maximalen Füllstandsmarke an und stellen Sie den Behälter (10) zurück auf.
  - Fassen Sie den Behälter (16) an, ziehen Sie ihn zu sich und nehmen Sie ihn ab, entfernen Sie den Deckel des Cappuccinatore (14) vom Behälter (16).
  - Füllen Sie den Behälter (16) mit Milch bis zur maximalen Füllstandsmarke.
  - Stellen eine Tasse mit geeigneter Höhe und Fassungsvermögen aufs Gitter (2) auf (siehe Tabelle «WAHL DES RICHTIGEN TASSENFASSUNGSVERMÖGENS»).
  - Richten Sie das Cappuccinatore-Rohr (13) mit dem Cappuccinatore-Rohr-Neigungsregler (12) in die aufgestellte Tasse.
  - Drehen Sie den Milchschaumzuführ(-intensitäts-)regler (15) nach rechts (in dieser Position bildet sich mehr Milchschaum). Drehen Sie den Milchschaumzuführ(-intensitäts-)regler (15) nach links (in dieser Position bildet sich weniger Milchschaum) (Abb. 8, 9).
- Anmerkung:** man kann während der Kochzeit von Latte die Austrittsintensität des Milchhäutchens einstellen.

- Stecken Sie den Netzstecker in eine Steckdose ein.
- Schalten Sie die Kaffeemaschine ein, indem Sie den Netzschalter (11) «0/l» in die Position «l» umstellen, dabei leuchtet und blinkt die Kontrolleuchte (5, 6, 7).
- Wenn die Kaffeemaschine betriebsbereit ist, leuchtet die Kontrolleuchte (5, 6, 7) konstant.
- Um eine einfache Portion Latte zu zubereiten, benutzen Sie das kleine Filter (19) und drücken Sie einmal die «Latte»-Taste (5), dabei leuchtet die Kontrolleuchte «» (6).
- Um eine doppelte Portion Latte zu zubereiten, benutzen Sie das große Filter (20) und drücken Sie zweimal die «Latte»-Taste (5), dabei leuchtet die Kontrolleuchte «» (6).

**Anmerkung:** wenn die Kaffeemaschine während der Lattezubereitung ausgeschaltet werden muss, drücken Sie die «Latte»-Taste (5) erneut.

- Nehmen Sie die Tasse mit zubereitetem Getränk vom Gitter (2) ab.
- Schalten Sie die Kaffeemaschine nach dem Betrieb aus, indem Sie den Schalter (11) «0/l» auf «0» stellen.
- Warten Sie ab, bis die Kaffeemaschine abkühlt, entfernen Sie den Filterhalter (18) und spülen Sie das Filter (19 oder 20) ab.
- Wenn es noch Milch im Cappuccinatore gibt, nehmen Sie den Cappuccinatore ab und stellen Sie ihn in den Kühlschrank weg (Abb. 10). Wenn Milch bei der Kaffeezubereitung ganz benutzt wurde, ist in diesem Fall empfohlen, den Cappuccinatore

abzunehmen und auszuspülen (siehe «REINIGUNG DES CAPPUCCINATORE»).)

### Milchschaumzubereitung

Sie können erforderliche Milchschaummenge zu jeder Zeit zubereiten.

Milchschaum kann zur Zubereitung von heißer Schokolade, Latte, Macchiato, Tee mit Gewürzen usw. benutzt werden.

Es ist wichtig, dass Milch für Schaum frisch, gekühlt und konservierungsstofffrei ist.

- Benutzen Sie normale 4-6%-Vollmilch, das Sahnenfett soll mindestens 10% betragen.
- Bereiten Sie die Kaffeemaschine laut obigen Abschnitten vor und schütten Sie keinen gemahlene Kaffee ins Filter (19 oder 20) ein.
- Stellen eine Tasse mit geeigneter Höhe und Fassungsvermögen aufs Gitter (2) auf.
- Richten Sie das Cappuccinatore-Rohr (13) mit dem Cappuccinatore-Rohr-Neigungsregler (12) in die aufgestellte Tasse.
- Drehen Sie den Milchschaumzuführ(-intensitäts-)regler (15) nach rechts (in dieser Position bildet sich mehr Milchschaum) (Abb. 8).

**Anmerkung:** man kann während der Kochzeit von die Austrittsintensität des Milchhäutchens einstellen.

- Schalten Sie die Kaffeemaschine ein, indem Sie den Netzschalter (11) «0/l» in die Position «l» umstellen, dabei leuchtet und blinkt die Kontrolleuchte (5, 6, 7).



- Wenn die Kaffeemaschine betriebsbereit ist, leuchtet die Kontrolleuchte (6) konstant.
- Halten Sie die «Cappuccino»-Taste (6) 3 Sekunden lang gedrückt, dabei leuchten die Anzeigen «☕» und «☕».
- Stoppen Sie den Vorgang, nachdem Sie erforderliche Milchschaummenge erhalten haben, indem Sie die «Cappuccino»-Taste (6) erneut drücken.
- Nehmen Sie die Tasse mit zubereitetem Milchschaum ab und benutzen Sie den Schaum wie vorgesehen.
- Schalten Sie die Kaffeemaschine nach dem Betrieb aus, indem Sie den Schalter (11) «0/I» auf «0» stellen.
- Wenn es noch Milch im Cappuccinatore gibt, nehmen Sie den Cappuccinatore ab und stellen Sie ihn in den Kühlschrank weg (Abb. 10). Wenn Milch bei der Kaffeezubereitung ganz benutzt wurde, ist in diesem Fall empfohlen, den Cappuccinatore abzunehmen und auszuspülen (siehe «REINIGUNG DES CAPPUCCINATORES«).



## REINIGUNG DES CAPPUCCINATORES

Es ist empfohlen, den Cappuccinatore zu reinigen, nachdem Milch im Behälter (16) aufgebraucht ist.

- Fassen Sie den Behälter (16) an und nehmen Sie ihn ab (Abb. 1), entfernen Sie den Deckel des Cappuccinatore (14) vom Behälter (16).
- Spülen Sie den Behälter (16) mit einem neutralen Reinigungsmittel, entfernen Sie das Milchsaugrohr aus dem Deckel des Cappuccinatore (14), spülen Sie

es aus, spülen Sie die Teile, trocknen und setzen Sie das Milchsaugrohr zurück auf.

- Drehen Sie die Dampfdüse entgegen dem Uhrzeigersinn in die Position «☕» um und nehmen Sie sie aus dem Gehäuse des Cappuccinatore (14) (Abb. 11), spülen Sie die Dampfdüse ab.
- Stellen Sie den Cappuccinatore-Rohr-Neigungsregler (12) senkrecht auf, halten Sie den Regler (12) und schaukeln und ziehen Sie das Cappuccinatore-Rohr (13) leicht zu sich, nehmen Sie das Rohr (13) ab und spülen Sie es aus.
- Fassen Sie die linke Seite des Silikonstopfens an und heben Sie ihn an, spülen Sie den Deckel des Cappuccinatore (14) unter Warmwasserstrahl ab (Abb. 12) und machen Sie den Silikonstopfen zu.
- Setzen Sie das Cappuccino-Rohr (13) zurück auf, stellen Sie die Dampfdüse zurück auf und drehen Sie sie im Uhrzeigersinn in die Position «☕» um (Abb. 13).
- Bereiten Sie die Kaffeemaschine laut obigen Abschnitten vor, aber schütten Sie keinen gemahlene Kaffee ins Filter (19 oder 20) ein.
- Stellen eine Tasse mit geeigneter Höhe und Fassungsvermögen aufs Gitter (2) auf.
- Füllen Sie den Behälter (16) mit Wasser bis zur maximalen Füllstandsmarke.
- Setzen Sie den Deckel des Cappuccinatore (14) auf den Behälter (16) auf und fixieren Sie den Cappuccinatore auf seinem Aufstellplatz bis zum Einrasten.

- Richten Sie das Cappuccinatore-Rohr (13) mit dem Cappuccinatore-Rohr-Neigungsregler (12) in die aufgestellte Tasse.
- Drehen Sie den Milchschaumzuführ(-intensitäts-)regler (15) nach rechts bis zur Position « clean ».
- Schalten Sie die Kaffeemaschine ein, indem Sie den Netzschalter (11) «0/I» in die Position «I» umstellen, dabei leuchtet und blinkt die Kontrolleuchte (5, 6, 7).
- Wenn die Kaffeemaschine betriebsbereit ist, leuchtet die Kontrolleuchte (5, 6, 7) konstant.
- Halten Sie die «Latte»-Taste (5) 3 Sekunden lang gedrückt, dabei leuchten die Anzeigen «» und «».
- Schalten Sie die Kaffeemaschine nach dem Betrieb aus, indem Sie den Schalter (11) «0/I» auf «0» stellen.
- Warten Sie ab, bis die Kaffeemaschine abkühlt, fassen Sie den Behälter (16) an, ziehen Sie ihn zu sich und nehmen Sie ihn ab (Abb. 1), entfernen Sie den Deckel des Cappuccinatore (14) vom Behälter (16).
- Gießen Sie Restwasser aus dem Behälter (16) ab, wischen Sie den Behälter (16) mit einem trockenen Tuch ab und trocknen Sie den Deckel des Cappuccinatore (14) ab.
- Vergewissern Sie sich vor dem Zusammenbau, dass der Deckel des Cappuccinatore (14) und der Behälter (16) trocken sind, setzen Sie den Deckel des Cappuccinatore (14) auf den Behälter (16) auf und stellen Sie den Cappuccinatore auf die Kaffeemaschine auf.

## ENTKALKUNG

Kalkstein im Boiler beeinflusst den Geschmack des zubereiteten Kaffees, verlangsamt die Zubereitung und verkürzt die Kaffeemaschinenlebensdauer.

Vergessen Sie nicht, dass eine dickere Kalksteinschicht ist schwieriger zu entfernen, und damit die Kaffeemaschine effektiv funktioniert, ist es empfohlen, sie regelmäßig zu entkalken (siehe die Tabelle).

Wassertyp	Reinigungsintervall
Weichwasser (gefiltertes Wasser)	Alle 80 Kaffeezubereitungszyklen
Hartwasser (Leitungswasser)	Alle 40 Kaffeezubereitungszyklen

- Die abwechselnd blinkenden Leuchtanzeigen der Knöpfe (5, 6, 7) werden Sie an die notwendige Entkalkung erinnern.
- Zum Entkalken ist es empfohlen, spezielle Mittel für Espressomaschinen oder Kaffeemaschinen zu verwenden.
- Sie können Essig oder eine Zitronensäurelösung (2 Teelöffel Säure pro 1 Liter Wasser) verwenden.
- Befolgen Sie die Anweisungen zur Verwendung des Kaffeemaschinenreinigers und gießen Sie ihn in den Wasserbehälter (10) ein.
- Stecken Sie einen der Kaffeefilter (19 oder 20) in den Filterhalter (18), indem Sie Filtrvorsprung (19 oder 20) und Einschnitt im Filterhalter (18) übereinanderlegen, und drehen Sie den Filter (19 oder 20) mit/entgegen dem Uhrzeiger.

- Stellen Sie auf das Gitter (2) eine in Höhe und Volumen passende Tasse.
- Leiten Sie die Röhre des Cappuccinatore (13) mit dem Griff für die Regelung des Neigungswinkels der Röhre des Cappuccinatore (12) in die gestellte Tasse.
- Stecken Sie den Netzstecker in die Stromnetz-Steckdose ein.
- Schalten Sie die Kaffeemaschine ein, indem Sie den Netzschalter (11) «0/l» in die Position «l» einstellen.
- Drücken Sie gleichzeitig auf den Knopf (5) «Latte» und den Knopf (7) «Espresso», um den Reinigungsmodus einzuschalten.
- Die Leuchtanzeigen blinken im Entkalkungsmodus langsam und abwechselnd, 30 Minuten später beginnen die Leuchtanzeigen schnell zu blinken. Nehmen Sie den Behälter (10) ab, gießen Sie die Reste der Reinigerlösung ab und gießen Sie in den Behälter (10) reines Wasser ein, bauen Sie den Behälter (10) wieder ein.
- Gießen Sie aus der gestellten Tasse die Reinigerlösung, stellen Sie die Tasse auf das Gitter (2).
- Drücken Sie gleichzeitig auf den Knopf (5) «Latte» und den Knopf (7) «Espresso», um die Kaffeemaschine weiter zu reinigen. Die Reinigung der Kaffeemaschine geht in etwa 30 Minuten zu Ende und die Kaffeemaschine geht in den Bereitschaftsmodus, alle Leuchtanzeigen der Knöpfe (5, 6, 7) leuchten dabei ständig.

#### **Anmerkungen:**

- Sie können durch den Druck auf einen der Knöpfe (5, 6, 7) die Erinnerung an die notwendige Entkalkung temporär abschalten und Kaffee kochen, die Kaffeemaschine erinnert Sie nach der Kaffe Zubereitung mit den blinkenden Leuchtanzeigen wieder an die notwendige Reinigung.
- verschieben Sie die Entkalkung der Kaffeemaschine nicht auf die Dauer und reinigen Sie in kürzester Frist.

#### **REINIGUNG DER KAFFEEMASCHINE**

- Schalten Sie die Kaffeemaschine aus, ziehen Sie den Netzstecker aus der Steckdose heraus und warten Sie ab, bis die Kaffeemaschine vollständig abkühlt.
- Wischen Sie das Kaffeemaschinengehäuse (7) mit einem weichen, leicht angefeuchteten Tuch, danach trocknen Sie es ab.
- Es ist nicht gestattet, Abrasiv- und Lösungsmittel zur Reinigung des Kaffeemaschinengehäuses zu benutzen.
- Die Kaffeefilter (19, 20) können in einer Geschirrspülmaschine gespült werden. Verwenden Sie eine kleine Bürste zum Reinigen der Löcher in den Filtern (19, 20).
- Es ist nicht gestattet, das Kaffeemaschinengehäuse, das Netzkabel und den Netzstecker ins Wasser oder jegliche andere Flüssigkeiten einzutauchen.
- Spülen Sie den Wasserbehälter (10) und den Milchbehälter (16) mit Warmwasser und einem milden Reinigungsmittel ab und trocknen Sie sie danach ab.

- Wenn sich mineralische Ablagerungen im Wasserbehälter (10) gebildet haben, gießen Sie in den Behälter (10) Zitronensäurelösung oder Hausessig ein, spülen Sie den Behälter (10) mit Wasser nach der Auflösung der mineralischen Ablagerungen.
- Heben Sie den Vorderteil der Schale (1) an und entfernen Sie sie, gießen Sie Wasser ab, entfernen Sie das Gitter (2) von der Schale (1), spülen Sie die Schale (1) und das Gitter (2) mit einem neutralen Reinigungsmittel ab, trocknen Sie sie und stellen Sie sie zurück auf.

### AUFBEWAHRUNG

- Bevor Sie die Kaffeemaschine zur langen Aufbewahrung wegnehmen, trennen Sie sie vom Stromnetz ab und lassen Sie das Gerät abkühlen.
- Reinigen Sie die Kaffeemaschine.
- Zu bequemer Aufbewahrung können Sie den Filterhalter (18) und den Messlöffel (21) auf dem Kaffeemaschinengehäuse aufbewahren (Abb. 14).
- Packen Sie die Kaffeemaschine in die Fabrikverpackung ein.
- Benutzen und lagern Sie die Kaffeemaschine bei einer Temperatur über 0°C.
- Bewahren Sie die Kaffeemaschine an einem trockenen, kühlen und für Kinder und behinderte Personen unzugänglichen Ort auf.

### STÖRUNGEN, IHRE URSACHEN UND ABHILFE

Störung	Ursache	Beseitigung
Die Kaffeemaschine schaltet sich nicht ein	Keine Spannung an der Steckdose. Der Netzstecker ist in die Steckdose undicht eingesteckt.	Stellen Sie sicher, dass die Steckdose funktioniert, schließen Sie dazu ein genau funktionsfähiges Elektrogerät an die Steckdose an. Ziehen Sie das Netzkabel heraus und stecken Sie es in die Steckdose ein.
Wasser fließt aus dem Unterteil der Kaffeemaschine aus.	Die Wasserschale ist überfüllt	Gießen Sie Wasser aus der Schale ab
Ausfließen von Kaffee aus dem Filterhalter	Undichtes Anliegen des Filters an die Boilerdichtung, der gemahlene Kaffee wurde an die Filterränder verschüttet	Reinigen Sie die Filterränder
Der zubereitete Kaffee hat einen fremden Geruch.	Falsches Entkalkungsverfahren im Boiler der Kaffeemaschine. Der Kaffee wurde falsch aufbewahrt.	Siehe Abschnitte «Vorbereitung zum Betrieb» und «Entkalkung» und führen Sie sie mehrmals aus. Benutzen Sie frischgemahlene Kaffee. Bewahren Sie den Kaffee an einem kühlen trockenen Ort auf.

<p>Dampf schlägt Milch nicht auf.</p>	<p>Sie haben Entfettungsmilch genutzt. Milch ist nicht kalt genug. Das Cappuccinatoren-Rohr ist verstopft.</p>	<p>Benutzen Sie nur 4-6% Vollmilch. Benutzen Sie gekühlte Milch. Reinigen Sie das Cappuccinatoren-Rohr und den Deckel des Cappuccinators (siehe Abschnitt «REINIGUNG DES CAPPUCCINATORS»).</p>
---------------------------------------	--	--

## LIEFERUMFANG

1. Kaffeemaschine – 1 Stk.
2. Kaffeefilter – 2 Stk.
3. Messlöffel – 1 Stk.
4. Bedienungsanleitung – 1 Stk.

## TECHNISCHE EIGENSCHAFTEN

- Stromversorgung 220-240 V, ~ 50-60 Hz
- Nennleistungsaufnahme: 1500 W
- Fassungsvermögen des Wasserbehälters: 1,0 l
- Milchbehälterkapazität: 0,7 l

## ENTSORGUNG



Um möglichen Schaden für die Umwelt oder die menschliche Gesundheit durch unkontrollierte Abfallentsorgung zu vermeiden, werfen Sie das Gerät und die Batterien (falls mitgeliefert)

nach Beendigung ihrer Nutzungsdauer zusammen mit gewöhnlichen Haushaltsabfällen nicht weg, geben Sie das Gerät und die Batterien in die Spezialpunkte für weitere Entsorgung über.

Die bei der Entsorgung der Erzeugnisse entstehenden Abfälle sind unbedingt zu sammeln und weiter ordnungsmäßig zu entsorgen.

Mehrere Informationen zur Entsorgung dieses Produkts erhalten Sie bei Ihrer lokalen Stadtverwaltung, einem Abfallentsorgungsdienst oder beim Geschäft, wo Sie dieses Produkt gekauft haben.

Der Hersteller behält sich das Recht vor, das Design, die Konstruktion und die das allgemeine Gerätebetriebsprinzip nicht beeinflussenden technischen Eigenschaften ohne Vorbenachrichtigung zu verändern.

## Die Gerätenutzungsdauer beträgt 3 Jahre

Das Herstellungsdatum ist in der Fabrikationsnummer angegeben.

Bei Störungsfeststellung wenden Sie sich baldigst an einen autorisierten Kundendienst.

## **РОЖКОВАЯ КОФЕВАРКА BR1107**

Кофеварка предназначена для варки кофе «эспрессо», приготовления кофе «капучино» или кофе «латте».

### **ОПИСАНИЕ**

1. Съёмный поддон
2. Съёмная решётка поддона
3. Выдвижная площадка для маленьких чашек
4. Ручка держателя фильтра
5. Кнопка приготовления кофе латте «Латте»
6. Кнопка приготовления кофе капучино «Капучино»
7. Кнопка приготовления кофе эспрессо «Эспрессо»
8. Корпус
9. Крышка ёмкости для воды
10. Съёмная ёмкость для воды
11. Выключатель питания «0/1»
12. Ручка регулировки угла наклона трубки капучинатора
13. Трубка капучинатор
14. Верхняя крышка капучинатора
15. Регулятор подачи молока/ молочной пенки
16. Съёмная ёмкость для молока
17. Удерживатель фильтра
18. Держатель фильтра
19. Малый фильтр для кофе
20. Большой фильтр для кофе
21. Мерная ложка

### **ВНИМАНИЕ!**

Для дополнительной защиты в цепи питания целесообразно установить устройство защитного отключения (УЗО) с номинальным током срабатывания, не превышающим 30 мА, для установки УЗО обратитесь к специалисту.

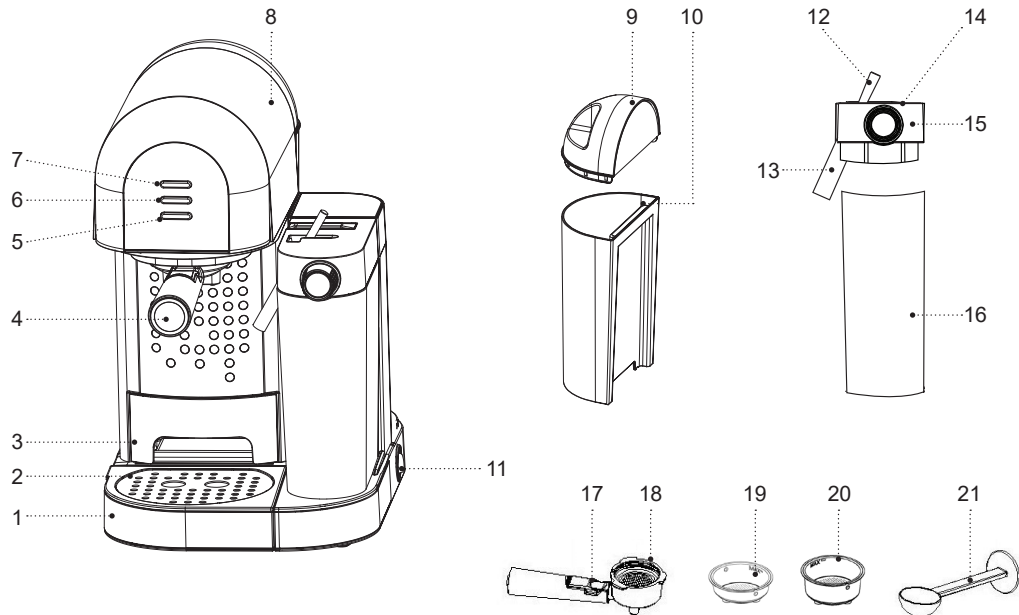



Рис. 1



Рис. 2

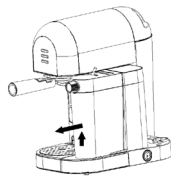

Рис. 3

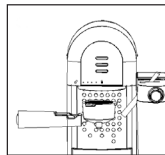

Рис. 4

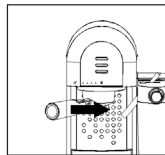

Рис. 5

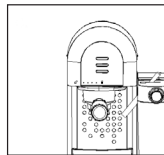

Рис. 6

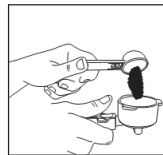

Рис. 7



Рис. 8

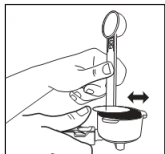

Рис. 9

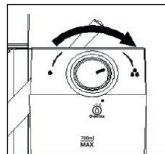

Рис. 10

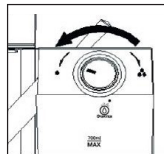

Рис. 11

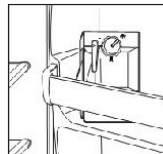

Рис. 12



Рис. 13



Рис. 14



## МЕРЫ БЕЗОПАСНОСТИ И РЕКОМЕНДАЦИИ ПО ЭКСПЛУАТАЦИИ КОФЕВАРКИ

**Перед использованием кофеварки внимательно ознакомьтесь с руководством по эксплуатации и сохраните его для использования в будущем.**

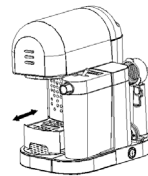
- Используйте кофеварку только по её прямому назначению, как изложено в данной инструкции.
- Неправильное обращение с кофеваркой может привести к её поломке, причинению вреда пользователю или его имуществу и не является гарантийным случаем.
- Кофеварка предназначена для приготовления кофе эспрессо, капучино и латте.
- Убедитесь, что рабочее напряжение кофеварки, указанное на этикетке, соответствует напряжению электросети.
- Вилка шнура питания имеет контакт заземления, вставляйте её в электрическую розетку, имеющую надёжный контакт заземления. При коротком замыкании, заземление снижает риск поражения электрическим током.
- Обратитесь к специалисту-электрику, если вы не уверены в том, что ваши розетки правильно установлены и заземлены.
- Во избежание возникновения пожара запрещается использовать «переходники», предназначенные для подключения вилки шнура питания к электрической розетке, не имеющей контакта заземления.
- При искрении в электрической розетке и присутствии запаха гари выньте вилку шнура питания из розетки и обратитесь в организацию, обслуживающую вашу домашнюю электрическую сеть.
- При появлении дыма из корпуса устройства выньте вилку шнура питания из электрической розетки и примите меры к нераспространению огня.
- Используйте и храните кофеварку при температуре выше 0 °С.
- Запрещается использовать кофеварку вне помещений.
- Не рекомендуется использовать устройство во время грозы.
- Оберегайте устройство от ударов, падений, вибраций и иных механических воздействий.
- Не оставляйте кофеварку, включённую в сеть, без присмотра.
- Во избежание пожара, удара электрическим током или физических повреждений не погружайте вилку шнура питания, шнур питания или корпус кофеварки в воду или любые другие жидкости.
- Не используйте кофеварку вблизи от кухонной раковины, в ванных комнатах, около бассейнов или других ёмкостей, наполненных водой.
- Если устройство упало в воду, немедленно выньте вилку шнура питания из розетки и только после этого достаньте устройство из воды.
- Не используйте кофеварку в непосредственной близости от нагревательных приборов, источников тепла или открытого пламени.

- Запрещается использовать устройство в местах, где используются или распыляются аэрозоли, а также вблизи от легковоспламеняющихся жидкостей.
- Устанавливайте кофеварку на ровную и устойчивую поверхность, не ставьте её на край стола. Не допускайте, чтобы шнур питания свешивался со стола, а также следите, чтобы он не касался горячих поверхностей и острых кромок мебели.
- Не ставьте кофеварку на горячие поверхности.
- Запрещается прикасаться к шнуру питания и вилке шнура питания мокрыми руками.
- Используйте только детали кофеварки и принадлежности, входящие в комплект поставки.
- Перед включением кофеварки убедитесь, что все съемные детали установлены правильно.
- Следите, чтобы уровень воды в ёмкости был не ниже минимальной отметки.
- Не включайте кофеварку без воды.
- Во избежание получения ожога горячим паром соблюдайте осторожность при приготовлении молочной пенки.
- Поверхность держателя фильтра, трубки-капучинатора может иметь достаточно высокую температуру. Соблюдайте осторожность и аккуратность при контакте с горячими поверхностями.
- Запрещается снимать держатель фильтра во время работы кофеварки.
- Дайте устройству полностью остыть перед чисткой и снятием принадлежностей.
- Отключайте кофеварку от электрической сети перед чисткой или в том случае, если вы ей не пользуетесь. При отключении кофеварки от электрической сети держитесь только за вилку шнура питания и аккуратно выньте её из электрической розетки, не тяните за шнур питания — это может привести к повреждению шнура питания, электрической розетки или вызвать короткое замыкание.
- Из соображений безопасности детей не оставляйте полиэтиленовые пакеты, используемые в качестве упаковки, без присмотра.

**ВНИМАНИЕ!** Не разрешайте детям играть с полиэтиленовыми пакетами или упаковочной плёнкой.  
**Опасность удушья!**

- Кофеварка не предназначена для использования детьми.
- Осуществляйте надзор за детьми, чтобы не допустить использования прибора в качестве игрушки.
- Не разрешайте детям прикасаться к устройству и к шнуру питания во время работы кофеварки.
- Во время работы и остывания размещайте устройство в местах, недоступных для детей.
- Данное устройство не предназначено для использования лицами (включая детей) с пониженными физическими, сенсорными, психическими или умственными способностями, или при отсутствии у них опыта или знаний, если они не находятся

под контролем или не проинструктированы об использовании прибора лицом, ответственным за их безопасность.

- Периодически проверяйте состояние шнура питания и вилки шнура питания.
- При повреждении шнура питания его замену, во избежание опасности, должны производить изготовитель, сервисная служба или подобный квалифицированный персонал.
- Запрещается самостоятельно ремонтировать прибор. Не разбирайте прибор самостоятельно, при возникновении любых неисправностей, а также после падения устройства выключите прибор из электрической розетки и обратитесь в сервисный центр.
- Перевозите кофеварку в заводской упаковке.
- Храните устройство в местах, недоступных для детей и людей с ограниченными возможностями.

**КОФЕВАРКА ПРЕДНАЗНАЧЕНА ТОЛЬКО ДЛЯ БЫТОВОГО ИСПОЛЬЗОВАНИЯ, ЗАПРЕЩАЕТСЯ ИСПОЛЬЗОВАТЬ КОФЕВАРКУ В КОММЕРЧЕСКИХ ИЛИ ЛАБОРАТОРНЫХ ЦЕЛЯХ.**

## ПОДГОТОВКА КОФЕВАРКИ К РАБОТЕ

После транспортировки или хранения устройства при пониженной температуре необходимо выдерживать его при комнатной температуре не менее трёх часов.

- Распакуйте кофеварку и удалите все упаковочные материалы.
- Сохраните заводскую упаковку.
- Ознакомьтесь с мерами безопасности и рекомендациями по эксплуатации.
- Проверьте комплектацию.
- Осмотрите кофеварку на наличие повреждений при наличии повреждений не включайте её в электрическую розетку.
- Убедитесь, что параметры напряжения питания, указанные на нижней панели изделия, соответствуют параметрам электрической сети. При использовании устройства в электрической сети частотой 60 Гц никаких дополнительных действий не требуется.
- Протрите поверхность корпуса кофеварки чистой, слегка влажной тканью для удаления пыли.
- Перед первым использованием кофеварки промойте все ее съёмные части (1, 2, 9, 10, 14, 16, 18, 19, 20, 21) тёплой водой с нейтральным моющим средством и просушите.

## ПОДГОТОВКА К РАБОТЕ

**ВНИМАНИЕ!** Если Вы включили кофеварку и не производите никаких действий, то кофеварка отключится через 15 минут, для включения кофеварки нажмите любую кнопку (5, 6, 7).

- Установите кофеварку на твёрдую, ровную и теплоустойчивую поверхность, расстояние от боковых стенок

- корпуса кофеварки до других предметов должно быть не менее 20 см, свободное пространство над кофеваркой должно быть не менее 30 см.
- Не используйте кофеварку под кухонными полками или шкафами. Пар, выходящий во время работы кофеварки, может нанести им ущерб.
  - Место установки кофеварки должно быть недоступно для маленьких детей.

**Внимание!** Перед первым приготовлением кофе рекомендуется промыть бойлер, крышку капучинатора (14) и ёмкость для молока (16).

- Убедитесь, что съёмный поддон (1), решётка поддона (2) установлены на место.
- Снимите крышку (9), снимите ёмкость для воды (10).
- Наполните ёмкость (10) холодной водой до отметки максимального уровня, установите ёмкость (10) на место.

**Примечание:** ёмкость (10) предназначена только для воды, запрещается наполнять ёмкость (10) любыми другими жидкостями, например, молоком.

- Возьмитесь за ёмкость (16), потяните её по направлению к себе и снимите с ёмкости (16) крышку капучинатора (14) (рис. 1). Наполните ёмкость (16) водой, до отметки максимального уровня.

**Примечание:** ёмкость капучинатора (16) предназначена только для молока, запрещается наполнять ёмкость (16) любым и другими жидкостями, использование воды допустимо только в режиме промывки капучинатора.

- Установите крышку капучинатора (14) на ёмкость (16), установите капучинатор на место установки до срабатывания фиксатора.

**Примечание:** после установки ёмкости (16) с крышкой (14) всегда проверяйте правильность установки и надёжность фиксации капучинатора.

- Установите ручку регулятора интенсивности подачи молока в среднее положение.
- Вставьте один из фильтров для кофе (19 или 20) в держатель фильтра (18), совместив выступ на фильтре (19 или 20) с прорезью в держателе фильтра (18) и поверните фильтр (19 или 20) по/против часовой стрелки. Во время подготовки кофеварки к работе не засыпайте молотый кофе в фильтр (19 или 20).
- Установите держатель фильтра (18) в место установки «☐» и поверните ручку (4) вправо до упора «☒» (рис. 2, 3, 4).
- На решётку (2) установите подходящую по высоте и объёму чашку, не менее 300 мл.
- Ручкой регулировки угла наклона трубки капучинатора (12) направьте трубку капучинатора (13) в установленную чашку.
- Вставьте вилку шнура питания в электрическую розетку.
- Включите кофеварку, установив выключатель питания (11) «0/1» в положение «1», при этом загорятся и будут мигать индикаторы кнопок (5, 6, 7).
- Когда кофеварка будет готова к работе, индикаторы кнопок (5, 6, 7) будут светиться постоянно.

- Для включения режима очистки, два раза нажмите на кнопку (6) «Капучино». По окончании режима очистки включатся все световые индикаторы кнопок (5, 6, 7).
- После завершения очистки кофеварки выключите её, установив выключатель (11) «0/1» в положение «0».
- Вылейте воду из чашки, возьмитесь за ёмкость (16), потяните её по направлению к себе и снимите (рис. 1), снимите с ёмкости (16) крышку капучинатора (14), слейте из ёмкости (16) остатки воды, слегка приподнимите переднюю часть поддона (1) и снимите его, слейте из него воду, установите поддон (1) на место.
- Поверните ручку держателя фильтра (4) влево и снимите его (рис. 2, 3, 4), дождитесь полного остывания держателя фильтра (18) и выньте установленный фильтр (19 или 20), повернув его по/против часовой стрелки, промойте фильтр (19 или 20) и установите его в держатель фильтра (18).
- При необходимости несколько раз проведите очистку бойлера и крышки капучинатора (14).
- После проведения очистки, кофеварка готова к работе.

## ВЫБОР ПРАВИЛЬНОГО ОБЪЁМА ЧАШКИ

- Перед приготовлением напитка, пожалуйста, выберите правильный объём чашки в соответствии с таблицей:

Напиток	Примерное количество готового напитка
Эспрессо:  Одинарный/ Двойной	90 мл/130 мл
Капучино:  Одинарный/ Двойной	150 мл/270 мл
Латте:  Одинарный/ Двойной	280 мл/400 мл

**Примечание:** данная таблица носит ориентировочные значения объёма готового напитка и служит только для выбора объёма необходимой чашки.

## ПРАВИЛА ПРИГОТОВЛЕНИЯ ЭСПРЕССО

- Используйте свежемолотые кофейные зёрна или молотый кофе, предназначенный для кофеварок «эспрессо».
- Разровняйте и слегка утрамбуйте молотый кофе в фильтре (19 или 20), это можно сделать обратным концом мерной ложки (21) (рис. 5, 6, 7).
- Крепость готового кофе зависит от качества обжарки и степени помола кофейных зерен.

- Если кофе наливается слишком долго, это означает, что кофе очень мелкого помола или слишком сильно утрамбован, в этом случае необходимо использовать кофе более крупного помола, и опытным путём подобрать степень трамбовки кофе.

## ПРИГОТОВЛЕНИЕ КОФЕ ЭСПРЕССО

### ВНИМАНИЕ!

- Запрещается снимать держатель фильтра (18) в процессе приготовления кофе устройства.
- Не снимайте держатель фильтра (18) сразу же после приготовления кофе, так как внутри фильтра может быть избыточное давление, подождите некоторое время, прежде чем снять держатель фильтра (18).
- Снимите крышку (9), снимите ёмкость для воды (10).
- Наполните ёмкость (10) холодной водой, не превышайте отметку максимального уровня, установите ёмкость (10) на место.
- Установите один из фильтров (19 или 20), в зависимости от объёма готового кофе, в держатель фильтра (18), совместив выступ на фильтре (19 или 20) с прорезью в держателе фильтра (18) и поверните фильтр (19 или 20) по/против часовой стрелки.
- Засыпьте мерной ложкой (21) необходимое количество молотого кофе в фильтр (19 или 20) обратной стороной мерной ложки (21), слегка утрамбуйте кофе в фильтре (19 или 20) (рис. 5, 6, 7).

- Установите держатель фильтра (18) в место установки «☐» и поверните ручку (4) вправо до упора «☒» (рис. 2, 3, 4).
- Установите на решётку (2) подходящую по высоте и объёму чашку (см. таблицу «ВЫБОР ПРАВИЛЬНОГО ОБЪЁМА ЧАШКИ»), при использовании маленьких чашек возьмитесь за нижнюю часть выдвигной площадки (3) и потяните её по направлению к себе, установите на неё чашки (рис. 14).
- Вставьте вилку шнура питания в электрическую розетку.
- Включите кофеварку, установив выключатель питания (11) «0/1» в положение «1», при этом загорятся и будут мигать индикаторы кнопок (5, 6, 7).
- Когда кофеварка будет готова к работе, индикаторы кнопок (5, 6, 7) будут светиться постоянно.
- Для приготовления одной порции кофе эспрессо используйте малый фильтр (19) и нажмите кнопку (7) «Espresso» один раз, при этом загорится световой индикатор «☑».
- Для приготовления двойной порции кофе эспрессо используйте большой фильтр (20) и нажмите кнопку «Espresso» два раза, при загорится световой индикатор «☑», в этом случае установите на решётку (2 или 3) чашку большого объёма или две маленьких.

### Примечания:

- если во время приготовления кофе эспрессо возникла необходимость выключить приготовление,

- повторно нажмите кнопку (7) «Эспрессо»;
- повторное приготовление кофе рекомендуется производить с интервалами в 2-3 минуты.
- Снимите чашку с приготовленным кофе с решётки (2 или 3).
- После завершения работы кофеварки выключите её, установив выключатель (11) «0/1» в положение «0».
- Дождитесь остывания кофеварки, снимите держатель фильтра (18), промойте установленный фильтр (19 или 20).

## ПРОГРАММИРОВАНИЕ ПОРЦИЙ КОФЕ ЭСПРЕССО

- Во время приготовления кофе эспрессо, нажмите один раз и удерживайте кнопку (7) «☐» в течение 3 секунд, при этом индикатор одной чашки «☐» будет мигать. Когда в чашку нальётся нужная порция кофе эспрессо, отпустите кнопку (7). Максимальный объём кофе одной чашки около 90 мл.
- Во время приготовления следующей порции кофе эспрессо в чашку будет наливаться запрограммированный объём готового кофе.
- Во время приготовления кофе эспрессо, нажмите два раза и удерживайте кнопку (7) «☐» в течение 3 секунд, при этом индикатор двух чашек «☐» будет мигать. Когда в чашку нальётся нужная порция кофе эспрессо, отпустите кнопку (7). Максимальный объём кофе двух чашек около 130 мл.

- Во время приготовления следующей порции кофе эспрессо в чашку будет наливаться запрограммированный объём готового кофе.

### Примечания:

- минимальный и максимальный объём кофе эспрессо, указаны в таблице «ВЫБОР ПРАВИЛЬНОГО ОБЪЁМА ЧАШКИ»;
- если необходимо приготовить меньший объём кофе, чем запрограммированный объём, нажмите повторно кнопку (7), когда в чашке будет необходимый объём готового кофе.



### Возврат к заводским настройкам

- Для возврата к заводским настройкам выключите кофеварку, установив выключатель (11) «0/1» в положение «0».
- Нажмите и удерживайте кнопку (7) «Эспрессо», включите кофеварку, установив выключатель питания (8) «0/1» в положение «1», при этом индикаторы кнопок «☐» и «☐» мигнут 5 раз.
- Кофеварка готова к работе с заводскими настройками.

## ПРИГОТОВЛЕНИЕ КОФЕ КАПУЧИНО



**ВНИМАНИЕ! Во время приготовления кофе капучино опасайтесь ожогов выходящим горячим паром.**

- Убедитесь, что съёмный поддон (1), решётка поддона (2) установлены на место.
- Наполните ёмкость (10) холодной водой, не превышайте отметку максимального уровня, установите ёмкость (10) на место.

- Возьмитесь за ёмкость (16), потяните её по направлению к себе (рис. 1), снимите с ёмкости (16) крышку капучинатора (14).
- Наполните ёмкость (16) молоком, не превышайте отметку максимального уровня.
- Установите крышку капучинатора (14) на ёмкость (16), установите капучинатор на место установки до срабатывания фиксатора.
- Вставьте один из фильтров для кофе (19 или 20) в держатель фильтра (18), совместив выступ на фильтре (19 или 20) с прорезью в держателе фильтра (18) и поверните фильтр (19 или 20) по/против часовой стрелки.
- Засыпьте мерной ложкой (21) необходимое количество молотого кофе в фильтр (19 или 20) обратной стороной мерной ложки (21), слегка утрамбуйте кофе в фильтре (19 или 20) (рис. 5, 6, 7).
- Установите держатель фильтра (18) в место установки «» и поверните ручку (4) вправо до упора «» (рис. 2, 3, 4).
- Установите на решётку (2) подходящую по высоте и объёму чашку (см. таблицу «ВЫБОР ПРАВИЛЬНОГО ОБЪЁМА ЧАШКИ»).
- Ручкой регулировки угла наклона трубки капучинатора (12) направьте трубку капучинатора (13) в установленную чашку.
- Поверните ручку регулятора (интенсивности) подачи молочной пенки (15) вправо (в этом положении будет большее количество молочной пенки). Поверните ручку регулятора (интенсивности) подачи

молочной пенки (15) влево (в этом положении будет меньшее количество молочной пенки) (рис. 8, 9).

**Примечание:** интенсивность выхода молочной пенки можно регулировать во время приготовления кофе капучино.

- Вставьте вилку шнура питания в розетку электрической сети.
- Включите кофеварку, установив выключатель питания (11) «0/I» в положение «I», при этом загорятся и будут мигать индикаторы кнопок (5, 6, 7).
- Когда кофеварка будет готова к работе, световой индикаторы кнопок (5, 6, 7) будут светиться постоянно.
- Для приготовления одной порции кофе капучино используйте малый фильтр (19) и нажмите кнопку (6) «Капучино» один раз, при этом загорится световой индикатор «».
- Для приготовления двойной порции кофе капучино используйте большой фильтр (20) и нажмите кнопку (6) «Капучино» два раза, при этом загорится световой индикатор «».

**Примечание:** если во время приготовления кофе капучино возникла необходимость выключить приготовление, повторно нажмите кнопку (6) «Капучино».

- Снимите чашку с приготовленным напитком с решётки (2).
- После завершения работы кофеварки выключите её, установив выключатель (11) «0/I» в положение «0».
- Дождитесь остывания кофеварки, снимите держатель фильтра (18), промойте фильтр (19 или 20).



- Если в капучинаторе осталось молоко, снимите капучинатор и уберите его в холодильник (рис 10). Если во время приготовления кофе использовалось всё молоко, в этом случае рекомендуется снять и промыть капучинатор (см. «ЧИСТКА КАПУЧИНАТОРА»).

## ПРИГОТОВЛЕНИЕ КОФЕ ЛАТТЕ

**ВНИМАНИЕ! Во время приготовления кофе латте опасайтесь ожогов выходящим горячим паром.**

- Убедитесь, что съёмный поддон (1), решётка поддона (2) установлены на место.
- Наполните ёмкость (10) холодной водой, не превышайте отметку максимального уровня, установите ёмкость (10) на место.
- Возьмитесь за ёмкость (16), потяните её по направлению к себе (рис. 1), снимите с ёмкости (16) крышку капучинатора (14).
- Наполните ёмкость (16) молоком, не превышайте отметку максимального уровня.
- Установите крышку капучинатора (14) на ёмкость (16), установите капучинатор на место установки до срабатывания фиксатора.
- Вставьте один из фильтров для кофе (19 или 20) в держатель фильтра (18), совместив выступ на фильтре (19 или 20) с прорезью в держателе фильтра (18) и поверните фильтр (19 или 20) по/против часовой стрелки.

- Засыпьте мерной ложкой (21) необходимое количество молотого кофе в фильтр (19 или 20), обратной стороной мерной ложки (21) слегка утрамбуйте кофе в фильтре (19 или 20) (рис. 5, 6, 7).
- Установите держатель фильтра (18) в место установки «☐» и поверните ручку (4) вправо до упора «☑» (рис. 2, 3, 4).
- Установите на решётку (2), подходящую по высоте и объёму чашку (см. таблицу «ВЫБОР ПРАВИЛЬНОГО ОБЪЁМА ЧАШКИ»).
- Ручкой регулировки угла наклона трубки капучинатора (12) направьте трубку капучинатора (13) в установленную чашку.
- Поверните ручку регулятора (интенсивности) подачи молочной пенки (15) вправо (в этом положении будет большее количество молочной пенки). Поверните ручку регулятора (интенсивности) подачи молочной пенки (15) влево (в этом положении будет меньшее количество молочной пенки) (рис. 8, 9).

Примечание: интенсивность выхода молочной пенки можно регулировать во время приготовления кофе латте.

- Вставьте вилку шнура питания в розетку электрической сети.
- Включите кофеварку, установив выключатель питания (11) «0/I» в положение «I», при этом загорятся и будут мигать индикаторы кнопок (5, 6, 7).
- Когда кофеварка будет готова к работе, индикаторы кнопок (5, 6, 7) будут светиться постоянно.

- Для приготовления одной порции кофе латте используйте малый фильтр (19) и нажмите кнопку (5) «Латте» один раз, при этом загорится световой индикатор «☕».
- Для приготовления двойной порции кофе латте используйте большой фильтр (20) и нажмите кнопку (5) «Латте» два раза, при этом загорится световой индикатор «☕».

**Примечание:** если во время приготовления кофе латте возникла необходимость выключить приготовление, повторно нажмите кнопку (5) «Латте».

- Снимите чашку с приготовленным напитком с решётки (2).
- После завершения работы кофеварки выключите её, установив выключатель (11) «0/1» в положение «0».
- Дождитесь остывания кофеварки, снимите держатель фильтра (18), промойте фильтр (19 или 20).
- Если в капучинаторе осталось молоко, снимите его и уберите капучинатор в холодильник (рис. 10), если во время приготовления кофе использовалось всё молоко, в этом случае рекомендуется снять и промыть капучинатор (см. «ЧИСТКА КАПУЧИНАТОРА»).

## ПРИГОТОВЛЕНИЕ МОЛОЧНОЙ ПЕНКИ

- Вы можете приготовить необходимое количество молочной пенки в любое время.

- Молочная пенка может использоваться для украшения горячего шоколада, латте маккиато, чая со специями и т.д.
- Важно, чтобы молоко, используемое для приготовления пенки, было свежим, охлаждённым и без консервантов.
- Используйте обычное цельное молоко жирностью от 4 до 6%, жирность сливок должна быть не менее 10%.
- Подготовьте кофеварку, как описано в разделах выше, не засыпайте молотый кофе в фильтры (19 или 20).
- Установите на решётку (2) подходящую по высоте и объёму чашку.
- Ручкой регулировки угла наклона трубки капучинатора (12) направьте трубку капучинатора (13) в установленную чашку.
- Поверните ручку регулятора (интенсивности) подачи молочной пенки (15) вправо (в этом положении будет большее количество молочной пенки) (рис. 8).

**Примечание:** необходимую интенсивность выхода молочной пенки можно установить во время её приготовления.

- Включите кофеварку, установив выключатель питания (11) «0/1» в положение «1», при этом загорится и будут мигать индикаторы кнопок (5, 6, 7).
- Когда кофеварка будет готова к работе, индикаторы кнопок (5, 6, 7) будут светиться постоянно.
- Нажмите и удерживайте в течение 3 секунд кнопку (6) «Капучино», при этом загорятся индикаторы «☕» и «☕».

- После получения необходимого количества молочной пенки остановите процесс, повторно нажав кнопку (6) «Капучино».
- Снимите чашку с приготовленной молочной пенкой и используйте пенку по назначению.
- После завершения работы кофеварки выключите её, установив выключатель (11) «0/1» в положение «0».
- Если в капучинаторе осталось молоко, снимите его и уберите капучинатор в холодильник (рис. 10), если во время приготовления кофе использовалось всё молоко, в этом случае рекомендуется снять и промыть капучинатор (см. «ЧИСТКА КАПУЧИНАТОРА»).

### ЧИСТКА КАПУЧИНАТОРА

Рекомендуется проводить чистку капучинатора после того как в ёмкости (16) закончится молоко.

- Возьмитесь за ёмкость (16) и снимите её (рис. 1), снимите с ёмкости (16) крышку капучинатора (14).
- Промойте ёмкость (16) с использованием нейтрального моющего средства, выньте из крышки капучинатора (14) заборную трубку для молока, промойте её, ополосните детали, просушите и установите заборную трубку для молока на место.
- Поверните против часовой стрелки паровое сопло в положение «☐» и выньте его из корпуса капучинатора (14) (рис. 11), промойте паровое сопло.
- Установите ручку регулировки угла наклона трубки капучинатора (12) вертикально, держитесь за ручку (12), слегка покачивайте и тяните трубку капучинатора (13) на себя, снимите трубку (13) и промойте её.
- Возьмитесь с левой стороны и приподнимите силиконовую заглушку, промойте крышку капучинатора (14) под струёй тёплой воды (рис.12), закройте силиконовую заглушку.
- Установите на место трубку капучинатора (13), установите на место паровое сопло и поверните его по часовой стрелке в положение «☑» (рис. 13).
- Подготовьте кофеварку, как описано в разделах выше, но не засыпайте молотый кофе в фильтр (19 или 20).
- Установите на решётку (2) подходящую по высоте и объёму чашку.
- Наполните ёмкость (16) водой, не превышайте отметку максимального уровня.
- Установите крышку капучинатора (14) на ёмкость (16), установите капучинатор на место установки до срабатывания фиксатора.
- Ручкой регулировки угла наклона трубки капучинатора (12) направьте трубку капучинатора (13) в установленную чашку.
- Поверните ручку регулятора (интенсивности) подачи молочной пенки (15) вправо до положения «☼<sup>clean</sup>».
- Включите кофеварку, установив выключатель питания (11) «0/1» в положение «1», при этом загорятся и будут мигать индикаторы кнопок (5, 6, 7).
- Когда кофеварка будет готова к работе, индикаторы кнопок (5, 6, 7) будут светиться постоянно.

- Нажмите и удерживайте в течение 3 секунд кнопку (5) «Латте», при этом загорятся индикаторы «☕» и «☕».
- После завершения работы кофеварки выключите её, установив выключатель (11) «0/1» в положение «0».
- Дождитесь остывания кофеварки, возьмитесь за ёмкость (16), потяните её по направлению к себе (рис. 1), снимите с ёмкости (16) крышку капучинатора (14).
- Вылейте остатки воды из ёмкости (16), протрите ёмкость (16) сухой тканью, просушите крышку капучинатора (14).
- Перед сборкой убедитесь, что крышка капучинатора (14) и ёмкость (16) сухие, установите крышку капучинатора (14) на ёмкость (16), установите капучинатор на кофеварку.

### УДАЛЕНИЕ НАКИПИ

- Накипь внутри бойлера влияет на вкусовые качества приготовленного кофе, замедляет процесс приготовления и сокращает срок службы кофеварки.
- Помните, чем слой накипи толще, тем труднее его удалить, поэтому для эффективной работы кофеварки рекомендуется регулярно проводить удаление накипи (см. таблицу).

Тип воды	Периодичность очистки
Мягкая вода (фильтрованная вода)	Каждые 80 циклов варки кофе
Жесткая вода (водопроводная вода)	Каждые 40 циклов варки кофе

- О необходимости удаления накипи, вам напомнят попеременно мигающие световые индикаторы кнопок (5, 6, 7).
- Для удаления накипи рекомендуется использовать специальные средства для кофеварок эспрессо или кофемашин, можно использовать столовый уксус или раствор лимонной кислоты (2 чайные ложки кислоты на 1 литр воды).
- Соблюдайте инструкции по использованию средства для очистки кофеварки и налейте его в ёмкость для воды (10).
- Вставьте один из фильтров для кофе (19 или 20) в держатель фильтра (18), совместив выступ на фильтре (19 или 20) с прорезью в держателе фильтра (18) и поверните фильтр (19 или 20) по/против часовой стрелки.
- Установите на решётку (2) подходящую по высоте и объёму чашку.
- Ручкой регулировки угла наклона трубки капучинатора (12) направьте трубку капучинатора (13) в установленную чашку.
- Вставьте вилку сетевого шнура в розетку электрической сети.

- Включите кофеварку, установив выключатель питания (11) «0/1» в положение «1».
- Для включения режима очистки, нажмите одновременно кнопку (5) «Латте» и кнопку (7) «Эспрессо».
- В режиме очистки от накипи, световые индикаторы медленно и попеременно мигают, через 30 минут, световые индикаторы начинают мигать быстро. Снимите ёмкость (10), слейте остатки чистящего раствора и налейте в ёмкость (10) чистую воду, установите ёмкость (10) на место.
- Вылейте из установленной чашки чистящий раствор, установите чашку на решётку (2).
- Одновременно нажмите кнопку (5) «Латте» и кнопку (7) «Эспрессо» для продолжения очистки кофеварки. Приблизительно через 30 минут, очистка кофеварки будет окончена, и кофеварка перейдёт в режим ожидания, при этом все световые индикаторы кнопок (5, 6, 7) будут светиться постоянно.

#### Примечания:

- вы можете временно отключить напоминание о необходимости проведения очистки от накипи, нажатием любой из кнопок (5, 6, 7) и приготовить кофе, после приготовления кофе, кофеварка опять напомнит вам о необходимости проведения очистки, мигающими световыми индикаторами.
- не откладывайте проведения очистки кофеварки от накипи на длительный срок и проведите очистку в ближайшее время.

#### ЧИСТКА КОФЕВАРКИ

- Отключите кофеварку, выньте вилку шнура питания из электрической розетки и дождитесь полного остывания кофеварки.
- Протирайте корпус кофеварки мягкой слегка влажной тканью, после чего вытрите насухо.
- Запрещается использовать для чистки корпуса кофеварки абразивные чистящие средства и растворители.
- Фильтры для кофе (19, 20) можно промывать в посудомоечной машине. Для чистки отверстий в фильтрах (19, 20), используйте небольшую щёточку.
- Запрещается погружать корпус кофеварки, шнур питания и вилку шнура питания в воду или любые другие жидкости.
- Ёмкости для воды (10) и молока (16) промывайте теплой водой с мягким моющим средством, после чего просушите.
- Если в ёмкости для воды (10) образовались минеральные отложения, налейте в ёмкость (10) раствор лимонной кислоты или столовый уксус, после растворения минеральных отложений промойте ёмкость (10) водой.
- Слегка приподнимите переднюю часть поддона (1) и снимите его, слейте из него воду, снимите с поддона (1) решётку (2), промойте поддон (1) и решётку (2) водой с нейтральным моющим средством, просушите и установите на место.

## ХРАНЕНИЕ

- Прежде чем убрать кофеварку на длительное хранение, отключите её от электросети, и дайте устройству остыть.
- Проведите чистку кофеварки.
- Для удобства при хранении, можно держатель фильтра (18) и мерную ложку (21) расположить на корпусе кофеварки (рис. 14).
- Уберите кофеварку в заводскую упаковку.
- Используйте и храните кофеварку при температуре выше 0 °С.
- Храните кофеварку в сухом прохладном месте, недоступном для детей и людей с ограниченными возможностями.

## НЕИСПРАВНОСТИ, ИХ ПРИЧИНЫ И МЕТОДЫ ИХ УСТРАНЕНИЯ

Неисправность	Причина	Метод устранения
Кофеварка не включается	В сетевой розетке отсутствует напряжение. Вилка сетевого шнура не до конца вставлена в розетку.	Убедитесь, что сетевая розетка работает, для этого включите в розетку, заведомо исправный электроприбор. Выньте вилку шнура питания и повторно вставьте её в розетку.

Вода вытекает из нижней части кофеварки	Поддон для воды переполнен	Слейте воду из поддона
Утечка кофе из держателя фильтра	Неплотное прилегание фильтра к уплотнителю в бойлере, молотый кофе попал на края фильтра.	Очистите края фильтра
Приготовленный кофе имеет посторонний запах	Неправильный процесс удаления накипи в бойлере кофеварки. Неправильное хранение кофе.	Обратитесь к разделам «Подготовка к работе», «Удаление накипи», и выполните их несколько раз. Используйте свежемолотый кофе. Храните кофе в сухом, прохладном месте.
Пар не взбивает молоко	Вы использовали обезжиренное молоко. Молоко недостаточно холодное. Засорилась трубка капучинатора.	Используйте только цельное молоко, жирностью 4-6%. Используйте охлаждённое молоко. Очистите трубку капучинатора и крышку капучинатора (см. раздел «ЧИСТКА КАПУЧИНАТОРА»)

## КОМПЛЕКТ ПОСТАВКИ

1. Кофеварка -1 шт.
2. Фильтр для кофе - 2 шт.

3. Мерная ложка - 1 шт.
4. Инструкция - 1 шт.

## ТЕХНИЧЕСКИЕ ХАРАКТЕРИСТИКИ

- Электропитание 220-240 В, ~ 50-60 Гц
- Номинальная потребляемая мощность: 1500 Вт
- Объём ёмкости для воды: 1,0 л
- Объём ёмкости для молока: 0,7 л

## УТИЛИЗАЦИЯ



Чтобы предотвратить возможный вред окружающей среде или здоровью людей от неконтролируемой утилизации отходов, после окончания срока службы устройства или элементов питания (если входят в комплект), не выбрасывайте их вместе с обычными бытовыми отходами, передайте прибор и элементы питания в специализированные пункты для дальнейшей утилизации.

Отходы, образующиеся при утилизации изделий, подлежат обязательному сбору с последующей утилизацией в установленном порядке.

Для получения дополнительной информации об утилизации данного продукта обратитесь в местный муниципалитет, службу утилизации бытовых отходов или в магазин, где Вы приобрели данный продукт.

Производитель сохраняет за собой право изменять дизайн, конструкцию и технические характеристики, не влияющие на общие принципы работы устройства, без предварительного уведомления.

## Срок службы устройства – 3 года

Дата производства указана в серийном номере.

В случае обнаружения каких-либо неисправностей срочно необходимо обратиться в авторизованный сервисный центр.

## BR1107 МҮЙІЗДІ КОФЕҚАЙНАТҚЫШ

Кофеқайнатқыш эспрессо кофесін қайнатуға, капучино кофесін немесе латте кофесін дайындауға арналған.

### СИПАТТАМАСЫ

1. Шешілмелі табандық
2. Табандықтың шешілмелі торы
3. Шағын тостағандарға арналған суырмалы алаңша
4. Сүзгі ұстағышының тұтқасы
5. «Латте» латте кофесін әзірлеу батырмасы
6. «Капучино» капучино кофесін әзірлеу батырмасы
7. «Эспрессо» эспрессо кофесін әзірлеу батырмасы
8. Корпусы
9. Суға арналған сыйымдылық қақпағы
10. Алынбалы суға арналған сыйымдылық
11. Қуаттандыру сөндіргіші «0/1»
12. Түтік капучинатордың еңкею бұрышын реттейтін тұтқа
13. Түтік капучинатор
14. Капучинатордың жоғарғы қақпағы
15. Сүтті/сүт көбігін беру реттегіші
16. Сүтке арналған шешілмелі сыйымдылық
17. Сүзгіні ұстап тұрғыш
18. Сүзгі ұстағышы
19. Шағын сүзгі
20. Кофеге арналған үлкен сүзгі
21. Өлшегіш қасық

### НАЗАР АУДАРЫҢЫЗ!

Қосымша қорғаныс үшін қуаттандыру тізбегінде номиналдық іске қосылу тогы 30 мА аспайтын қорғаныс сөндіру құралын (ҚСҚ) орнатқан дұрыс, ҚСҚ-ны орнату үшін маманға жүгініңіз.



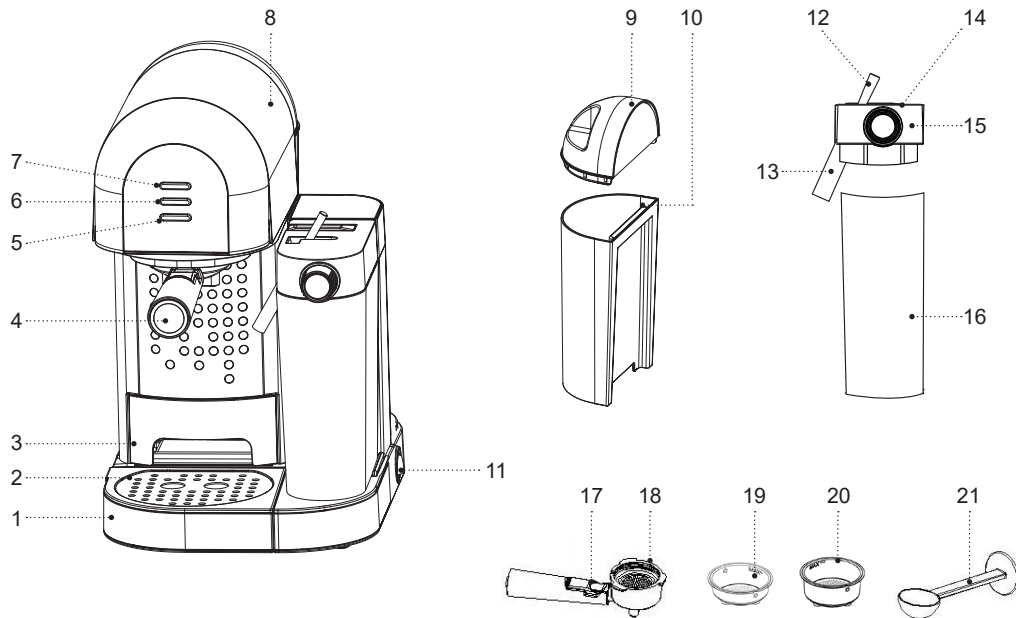

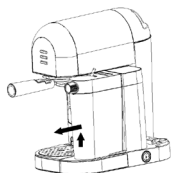

Cyp. 1

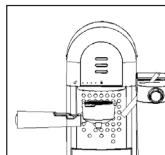

Cyp. 2

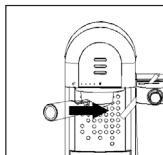

Cyp. 3

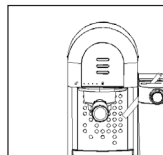

Cyp. 4

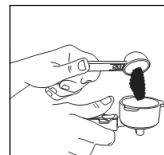

Cyp. 5

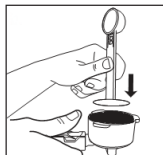

Cyp. 6

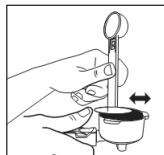

Cyp. 7

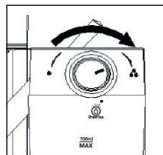

Cyp. 8

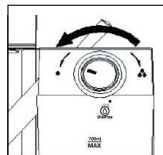

Cyp. 9

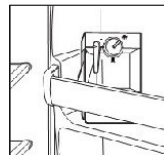

Cyp. 10



Cyp. 11



Cyp. 12



Cyp. 13

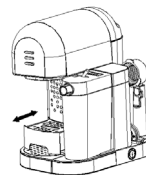

Cyp. 14

## ҚАУІПСІЗДІК ШАРАЛАРЫ ЖӘНЕ КОФЕҚАЙНАТҚЫШТЫ ПАЙДАЛАНУ БОЙЫНША ҰСЫНЫСТАР

**Кофеқайнатқышты пайдалану алдында пайдалануға беру жөніндегі нұсқаулығын мұқият оқып шығыңыз, одан кейін болашақта пайдалану үшін сақтап қойыңыз.**

- Кофеқайнатқышты осы нұсқаулықта баяндалғандай оның тікелей мақсаты бойынша ғана пайдаланыңыз.
- Кофеқайнатқышты дұрыс қолданбау оның бұзылуына, және пайдаланушыға немесе оның мүлкіне зиян келтіруге әкеп соғуы мүмкін және кепілдік жағдайы болып табылмайды.
- Кофеқайнатқыш эспрессо және капучино кофесін дайындауға, дайын сусындарды жылытуға арналған, кез келген басқа сұйықтықтарды жылытуға тыйым салынады.
- Заттаңбада көрсетілген кофеқайнатқыштың жұмыс кернеуі электр желісінің кернеуіне сәйкес екеніне көз жеткізіңіз.
- Қуаттандыру бауы ашасының жерге қосу байланысы бар,
- оны жерге қосудың сенімді байланысы бар электр розеткасына қосыңыз. Қысқа тұйықталу кезінде, жерге қосуы электр тоғы соққысы қаупін төмендетеді.
- Егер розетканың дұрыс орнатылғанына және жерге қосылуына сенімді болмасаңыз, электр-маманына жүгініңіз.
- Өрттің шығуын болдырмау үшін жерге қосу байланысы жоқ электр розеткасына қосуға арналған, қуаттандыру бауы ашасының «өткізгіштерін» пайдалануға тыйым салынады.
- Күйік иісі және электр розеткасынан от ұшқыны пайда болған кезде, розеткадан желі бауының ашасын суырыңыз және сіздің үйіңіздің электр желісіне қызмет көрсететін ұйымға жүгініңіз.
- Құрылғы корпусынан түтін шыққан кезде қуаттандыру бауының ашасын электр розеткасынан шығарыңыз және от таралмауға қатысты шараларды қолданыңыз.
- Кофеқайнатқышты 0 °С-тан жоғары температурада пайдаланыңыз және сақтаңыз.
- Электр кофеқайнатқышты үй-жайдан тыс жерде пайдалануға тыйым салынады.
- Найзағай кезінде құрылғыны пайдалану ұсынылмайды.
- Құрылғыны соққыдан, құлаудан, дірілден және басқа да механикалық әсерлерден сақтаңыз.
- Желіге қосылған кофеқайнатқышты қараусыз қалдырмаңыз.
- Өрттің шығуын, электр тоғы соққысын немесе физикалық жарақат алуды болдырмау үшін желі бауының ашасын, желі бауын немесе кофеқайнатқыш корпусын суға немесе басқа да сұйықтықтарға батырмаңыз.
- Кофеқайнатқышты ас үй раковинасына жақын, жуынатын бөлмеде, бассейндер немесе басқа да су толтырылған сыйымдылықтарға жақын жерде пайдаланбаңыз.

- Құрылғы суға құлап кеткен жағдайда, дереу желі бауының ашасын электр розеткасынан сурыңыз, содан кейін ғана құрылғыны судан алып шығыңыз.
- Кофеқайнатқышты жылу көздерінің, жылыту аспаптарының немесе ашық оттың тікелей жанында пайдаланбаңыз.
- Құрылғыны аэрозольдар пайдаланылатын немесе шашырайтын жерлерде, сондай-ақ тез тұтанатын сұйықтықтарға жақын жерлерде пайдалануға тыйым салынады.
- Кофеқайнатқышты тегіс және тұрақты бетке орнатыңыз, оны үстелдің шетіне қоймаңыз. Желі бауының үстелден салбырап тұруына жол бермеңіз, сонымен бірге оның ыстық беттермен және жиһаздың өткір жиектерімен жанаспауын қадағалаңыз.
- Кофеқайнатқышты ыстық беттерге қоймаңыз.
- Қуаттандыру бауы мен қуаттандыру бауының ашасына сулы қолмен тиісуге тыйым салынады.
- Жеткізілім жиынтығына кіретін кофеқайнатқыш бөлшектері мен жабдықтарын ғана пайдаланыңыз.
- Кофеқайнатқышты қосар алдында барлық шешілмелі бөлшектерінің дұрыс орнатылғанына көз жеткізіңіз.
- Кофеқайнатқыштағы судың деңгейі минималдық белгіден төмен болмауын қадағалаңыз.
- Суы жоқ кофеқайнатқышты қоспаңыз.
- Ыстық бұмен күюді болдырмау үшін сүт көбігін дайындау кезінде немесе дайын сусындарды қыздыру кезінде абайлық сақтаңыз.
- Сүзгі ұстағышының, капучинатор түтігінің және капучинатор қондырмасының беті өте жоғары темпера-

турада болуы мүмкін. Ыстық беттерге тиіскен кезде ұқыптылық пен абайлық сақтаңыз.

- Сүзгі ұстағышын кофеқайнатқыш жұмыс істеп тұрған кезде шешуге тыйым салынады.
- Тазалау және жабдықтарын шешу алдында құрылғыны толығымен суытыңыз.
- Кофеқайнатқышты тазалау алдында немесе пайдаланбайтын болған жағдайда, оны электр желісінен ажыратыңыз. Кофеқайнатқышты желіден ажыратқан кезде тек қуаттандыру бауының ашасынан ұстаңыз және оны электр розеткасынан абайлап шығарыңыз, қуаттандыру бауынан тартпаңыз — бұл қуаттандыру бауының, электр розетканың зақымдануына әкелуі немесе қысқа тұйықталуын тудыруы мүмкін.
- Балалардың қауіпсіздігі мақсатында қаптама ретінде қолданылатын полиэтилен пакеттерді қараусыз қалдырмаңыз.

**НАЗАР АУДАРЫҢЫЗ!** Балаларға полиэтилен пакеттерімен немесе қаптама үлдірімен ойнауға рұқсат етпеңіз. **Тұншығу қаупі бар!**

- Кофеқайнатқыш балалардың пайдалануына арналмаған.
- Аспапты ойыншық ретінде пайдаланбаулары үшін балаларды қадағалап отырыңыз.
- Кофеқайнатқыш жұмыс істеп тұрғанда балаларға қуаттандыру бауына және құрылғыға тиісуіне жол бермеңіз.
- Жұмыс кезінде және суу кезінде құрылғыны балалардың қолы жетпейтін жерге қойыңыз.

- Осы құрылғы дене, психикалық немесе ақыл-ой мүмкіндіктері төмендетілген тұлғалардың
- (балаларды қоса) немесе олардың тәжірибесі немесе білімі болмаса, егер олар бақыланбаса немесе олардың қауіпсіздігі үшін жауап беретін тұлғамен аспапты пайдалану туралы нұсқаулықтар берілген болмаса, олардың пайдалануына арналмаған.
- Қуаттандыру бауының, қуаттандыру бауының ашасы және құрылғы корпусының жағдайын мезгілімен тексеріп отырыңыз.
- Қуаттандыру бауы зақымданғанда қауіп тудырмау үшін оны дайындаушы, сервистік қызмет немесе баламалы білікті маман ауыстыруы тиіс.
- Аспапты өз бетіңізбен жөндеуге тыйым салынады. Аспапты өз бетіңізбен жөндемеңіз, кез-келген ақаулықтар пайда болған кезде, сондай-ақ құрал құлағаннан кейін құрылғыны электр розеткасынан ажыратып, қызмет көрсету орталығына хабарласыңыз.
- Кофеқайнатқышты тек зауыт қаптамасымен ғана тасымалдаңыз.
- Құрылғыны балалардың және мүмкіндіктері шектеулі адамдардың қолы жетпейтін жерде сақтаңыз.

**КОФЕҚАЙНАТҚЫШ ТЕК ТҰРМЫСТЫҚ ПАЙДАЛАНУҒА АРНАЛҒАН, КОФЕҚАЙНАТҚЫШТЫ КОМЕРЦИЯЛЫҚ НЕМЕСЕ ЗЕРТХАНАЛЫҚ МАҚСАТТАРДА ПАЙДАЛАНУҒА ТЫЙЫМ САЛЫНАДЫ.**

## **КОФЕҚАЙНАТҚЫШТЫ ЖҰМЫСҚА ДАЙЫНДАУ**

**Құрылғыны төмен температурада тасымалдағаннан кейін немесе сақтағаннан кейін оны бөлме температурасында үш сағаттан кем емес уақыт ұстау қажет.**

- Кофеқайнатқышты қаптамадан шығарыңыз және барлық қаптама материалдарын алып тастаңыз.
- Зауыт қаптамасын сақтап қойыңыз.
- Қауіпсіздік шаралары мен пайдалану нұсқауларымен танысыңыз.
- Жинақталымын тексеріңіз.
- Кофеқайнатқышты зақымдануға тексеріңіз, зақымданған жері бар болған жағдайда оны электр розеткасына қоспаңыз.
- Бұйымның төменгі панелінде көрсетілген қуаттандыру кернеуінің параметрлері электр желісінің параметрлеріне сәйкес келетініне көз жеткізіңіз. Құрылғыны 60 Гц жиіліктегі электр желісінде пайдаланғанда, ешқандай қосымша әрекет қажет емес.
- Кофеқайнатқыш корпусының сыртқы бетін таза, шаңды сүртуге арналған сәл дымқыл матамен сүртіңіз.
- Кофеқайнатқышты алғашқы пайдалану алдында оның барлық шешілмелі бөлшектерін (1, 2, 9, 10, 14, 16, 18, 19, 20, 21) бейтарап жуу құралы бар жылы сумен жуыңыз және құрғатыңыз.

## ЖҰМЫСҚА ДАЙЫНДАУ

**НАЗАР АУДАРЫҢЫЗ!** Егер сіз кофеқайнатқышты қосып, ешқандай әрекет жасамасаңыз, онда кофеқайнатқыш 15 минуттан кейін өшіріледі, кофеқайнатқышты қосу үшін кез келген батырманы (5, 6, 7) басыңыз.

- Кофеқайнатқышты қатты, түзу және жылуға төзімді бетке орнатыңыз, кофеқайнатқыш корпусының жақтау қабырғаларынан басқа заттарға дейінгі қашықтық 20 см-ден кем емес, ал кофеқайнатқыштың үстіндегі бос кеңістік 30 см-ден кем болмауы керек.
- Кофеқайнатқышты асүйлік сөрелердің немесе шкафтардың астында пайдаланбаңыз. Кофеқайнатқыштың жұмыс істеуі кезінде одан шығатын бу, оларға залал келтіруі мүмкін.
- Кофеқайнатқышты орнату орны кішкентай балаларға қол жетімсіз болуы керек.

**Назар аударыңыз!** Алғашқы кофе, әзірлеу алдында бойлерді, капучинатор қақпағын (14) және сүтке арналған сыйымдылықты (16) жуып жіберу ұсынылады.

- Шешіlmелі табандық (1), табандық торы (2) орындарына орнатылғанына көз жеткізіңіз.
- Қақпақты (9), суға арналған сыйымдылықты (10) шешіп алыңыз.
- Сыйымдылықты (10) максималды деңгейге дейін суық сумен толтырыңыз, сыйымдылықты (10) орнына орнатыңыз.

**Ескертпе:** сыйымдылық (10) су үшін ғана арналған, сыйымдылықты (10) кез-келген басқа сұйықтықтармен, мысалы сүтпен толтыруға тыйым салынады.



- Сыйымдылықты (16) алыңыз, оны өз бағытыңызға тартыңыз және шешіп алыңыз, сыйымдылықтан (16) капучинатор қақпағын шешіп алыңыз (14) (сур. 1). Сыйымдылықты (16) сумен максималды деңгей белгісіне дейін толтырыңыз.

**Ескертпе:** капучинатор сыйымдылығы (16) сүтке ғана арналған, сыйымдылықты (16) кез-келген басқа сұйықтықтармен толтыруға тыйым салынады, капучинатор қақпағын жуу режимінде ғана суды пайдалануға жол беріледі.

- Капучинатор қақпағын (14) сыйымдылыққа (16) орнатыңыз, капучинаторды орнату орнына бекіткіші іске қосылғанға дейін орнатыңыз.

**Ескертпе:** сыйымдылықты (16) қақпағымен (14) орнатқаннан кейін капучинатор бекітілуінің дұрыс орнатылғанын және сенімділігін үнемі тексеріп отырыңыз.

- Сүт беру қарқындылығы реттегішінің тұтқасын ортанғы күйге орнатыңыз.
- Кофеге арналған сүзгілердің бірін (19 немесе 20) сүзгі ұстағышына (18) салыңыз, ол үшін сүзгінің (19 немесе 20) шығыңқыларын сүзгі ұстағышындағы тілікпен (18) сәйкестендіріңіз және сүзгіні (19 немесе 20) сағат тіліне қарай/қарсы бұраңыз. Кофеқайнатқышты жұмысқа дайындау кезінде ұнтақталған кофені сүзгіге (19 немесе 20) сеппеңіз.

- Сүзгі ұстағышын (18) орнату орнына «» орнатыңыз және тұтқаны (4) оңға қарай тірелгенге дейін «» бұраңыз (сур. 2, 3, 4).
- Торға (2) биіктігі мен көлемі бойынша шақ келетін тостағанды орнатыңыз, 300 мл-ден кем емес.
- Капучинатор түтігін (13) кпучинатор түтігінің көлбеу бұрышын реттеу тұтқасымен (12) орнатылған тостағанға бағыттаңыз.
- Қуаттандыру бауының ашасын электр розеткасына салыңыз.
- Қуаттандыру сөндіргішін (11) «0/1» күйіне «1» орнатып, кофеқайнатқышты қосыңыз, осы кезде индикаторы (5, 6, 7) жанады және жыпылықтап тұрады.
- Кофеқайнатқыш жұмысқа дайын болғанда, жарық индикаторы (5, 6, 7) тұрақты жанып тұрады.
- Тазалау режимін қосу үшін, (6) «Sarruccina» батырмасын екі рет басыңыз. Тазалану режимі аяқталғаннан кейін, батырмалардың барлық жарық индикаторлары (5, 6, 7) іске қосылады.
- Кофеқайнатқышты тазалау режимі аяқталғаннан кейін оны сөндіріңіз, ол үшін сөндіргішті (11) «0/1» күйіне «0» орнатыңыз.
- Тостағандағы суды төгіңіз, сыйымдылықтан (16) ұстаңыз, оны өзіңізге қарай тартыңыз және шешіп алыңыз (сур. 1), сыйымдылықтан (16) капучинатор қақпағын (14) шешіп алыңыз, сыйымдылықтан (16) су қалдықтарын төгіңіз, табандықтың (1) алдыңғы бөлігін сәл көтеріңіз және оны шешіп алыңыз, он-

- дағы суды төгіңіз, табандықты (1) орнына қойыңыз.
- Сүзгі ұстағышының тұтқасын (4) солға бұрыңыз және оны шешіп алыңыз (сур. 2, 3, 4), сүзгі ұстағышының (18) толық салқындауын күтіңіз және орнатылған сүзгіні (19 немесе 20) шығарып алыңыз, ол үшін оны сағат тіліне/қарсы бұраңыз, сүзгіні (19 немесе 20) жуып жіберіңіз және оны сүзгі ұстағышына (18) орнатыңыз.
- Қажет болған жағдайда бойлер мен капучинатор қақпағының (14) тазалауын бірнеше рет жүргізіңіз.
- Тазалауды жүргізгеннен кейін, кофеқайнатқыш жұмысқа дайын.

### ТОСТАҒАННЫҢ ДҰРЫС КӨЛЕМІН ТАҢДАУ

Сусын әзірлеу алдында кестеге сәйкес тостағанның дұрыс көлемін таңдауыңызды өтінеміз:

Сусын	Дайын сусынның жуық мөлшері
Эспрессо:  дара/  қос	90 мл/130 мл
Капучино:  дара/  қос	150 мл/270 мл
Латте:  дара /  қос	280 мл/400 мл

**Ескертпе:** берілген кестеде дайын сусынның бағдарлы көлем мөндері берілген және қажетті тостағанның көлемін таңдауға ғана арналған.

### ЭСПРЕССО ӨЗІРЛЕУ ЕРЕЖЕЛЕРІ

- Жаңа ұнтақталған кофе дәндерін немесе «эспрессо» кофеқайнатқышына арналған ұнтақталған кофені пайдаланыңыз.
- Сүзгідегі (19 немесе 20) ұнтақталған кофенің бетін тегістеп, сәл тығыздаңыз, бұны өлшегіш қасықтың теріс жағымен (21) (сур. 5, 6, 7) істеуге болады.
- Дайындалған кофенің күштілігі кофе дәндерінің ұнтақталу дәрежесі мен қуыру сапасына байланысты болады.
- Егер кофе тым ұзақ құйылса, бұл кофе тым ұсақ ұнтақталғанын немесе тым қатты тығыздалғанын білдіреді, бұл жағдайда ірі тартылған кофені пайдалну керек және тәжірибелі жолмен кофені тығыздау дәрежесін таңдау керек.

### ЭСПРЕССО КОФЕСІН ӨЗІРЛЕУ

#### НАЗАР АУДАРЫҢЫЗ!

- Құрылғы кофе әзірлеу процесінде сүзгі ұстағышын (18) шешіп алуға тыйым салынады.
- Сүзгі ұстағышын (18) кофе әзірлегеннен кейін бірден шешіп алмаңыз, себебі сүзгі ішінде артық қысым болуы мүмкін, сүзгі ұстағышын (18) шешіп алмас бұрын біраз уақыт күтіңіз.
- Қақпақты (9) шешіп алыңыз, суға арналған сыйымдылықты (10) шешіп алыңыз.
- Сыйымдылықты (10) максималды деңгейден аспайтындай етіп, суық сумен толтырыңыз, сыйымдылықты (10) орнына орнатыңыз.

- Дайын кофенің көлеміне байланысты (19 немесе 20) сүзгілерінің бірін, сүзгі ұстағышына (18) орнатыңыз, ол үшін сүзгідегі (19 немесе 20) шығыңқыны сүзгі ұстағышындағы (18) тілікпен сәйкестендіріңіз және сүзгіні (19 немесе 20) сағат тілі бойынша/қарсы бұраңыз.
- Өлшегіш қасықпен (21) сүзгіге (19 немесе 20), ұнтақталған кофенің қажетті мөлшерін себіңіз, өлшегіш қасықтың теріс жағымен (21) сүзгідегі (19 немесе 20) кофені сәл тығыздаңыз (сур. 5, 6, 7).
- Сүзгі ұстағышын (18) орнату орнына «☐» орнатыңыз және тұтқаны (4) тірелгенге дейін оңға қарай бұрыңыз «☐» (сур. 2, 3, 4).
- Торға (2) биіктігі мен көлемі бойынша шақ келетін тостағанды орнатыңыз («ТОСТАҒАННЫҢ ДҰРЫС КӨЛЕМІН ТАҢДАУ» кестесін қараңыз), кішкентай тостағандарды пайдаланғанда, суырмалы алаңшаның (3) төменгі жағынан ұстаңыз және оны өзіңізге қарай тартып, тостағанды үстіне қойыңыз (сур. 14).
- Қуаттандыру бауының ашасын электр розеткасына салыңыз.
- Қуаттандыру сөндіргішін (11) «0/I» күйіне «I» орнатып, кофеқайнатқышты қосыңыз, осы кезде индикатор (5, 6, 7) жанады және жыпылықтап тұрады.
- Кофеқайнатқыш жұмысқа дайын болғанда, желі индикаторы (5, 6, 7) тұрақты жарқырап тұрады.
- Эспрессо кофесінің бір үлесін әзірлеу үшін кіші сүзгіні (19) пайдаланыңыз және батырмаға (7) «Эспрессо» бір рет басыңыз, осы кезде жарық индикаторы «☐» жанады.



- Эспрессо кофесінің қос үлесін әзірлеу үшін үлкен сүзгіні ((20) пайдаланыңыз және батырмасын (7) «Эспрессо» екі рет басыңыз, осы ретте жарық индикаторы «☐» жанады, бұл жағдайда торға (2 немесе 3) көлемі үлкен немесе екі шағын тостаған-ды орнатыңыз.

#### Ескертпе:

- егер эспрессо кофесін әзірлеу кезінде әзірлеуді тоқтату қажет болса, онда батырмаға (7) «Espresso» қайта басыңыз;
- кофені қайталап әзірлеу интервалын 2-3 минут жасау ұсынылады.
- Өзірленген коесі бар тостағанды тордан (2 немесе 3) шешіп алыңыз.
- Кофеқайнатқыш жұмысы аяқталғаннан кейін сөндіргішті (11) «0/1» күйіне «0» орнатып, оны өшіріңіз.
- Кофеқайнатқыштың салқындауын күтіңіз, сүзгі ұстағышын (18) шешіп алыңыз, орнатылған сүзгіні (19 немесе 20) жуып жіберіңіз.

#### ЭСПРЕССО КОФЕСІНІҢ ҮЛЕСТЕРІН БАҒДАРЛАМАЛАУ

- Эспрессо кофесін әзірлеу барысында, батырманы (7) «☐» бір рет басыңыз және 3 секунд бойы басып тұрыңыз, осы ретте бір тостаған индикаторы «☐» жыпылықтай бастайды. Тостағанға эспрессо кофесінің қажетті үлесі құйылғанда, батырманы (7) босатыңыз Бір тостағанның максималды көлемі шамамен 90 мл.

- Эспрессо кофесінің келесі үлесін әзірлеу кезінде, тостағанға дайын кофенің бағдарламаланған көлемі құйылады.
- Эспрессо кофесін әзірлеген уақытта, екі рет батырмаға (7) «☐» басыңыз және 3 секунд бойы басып тұрыңыз, осы ретте екі тостаған индикаторы «☐» жыпылықтай бастайды. Тостағанға эспрессо кофесінің қажетті үлесі құйылғанда, батырманы (7) босатыңыз. Екі тостаған кофенің максималды көлемі шамамен 130 мл.
- Эспрессо кофесінің келесі үлесін әзірлеу кезінде, тостағанға дайын кофенің бағдарламаланған көлемі құйылады.

#### Ескертпе:

- эспрессо кофесінің минималды және максималды көлемі, «ТОСТАҒАННЫҢ ДҰРЫС КӨЛЕМІН ТАҢДАУ» кестесінде көрсетілген;
- егер кофенің бағдарламаланған көлемінен аздау көлемін әзірлеу қажет болса, дайын кофенің қажетті көлемі болғанда, батырмаға (7) қайта басыңыз.

#### Зауыттық баптауларға оралу

- Зауыттық баптауларға оралу үшін кофеқайнатқышты өшіріңіз, сөндіргішті (11) «0/1» күйіне «0» орнатыңыз.
- Батырманы (7) «Эспрессо» басыңыз және басып ұстап тұрыңыз, кофеқайнатқыштың қуаттандыруы қосқышын (8) «0/1» күйіне «1» орнатыңыз, осы ретте батырма индикаторлары «☐» және «☐» 5 рет жыпылықтайды.

- Кофеқайнатқыш зауыттық баптаулармен жұмыс істеуге дайын.

## КАПУЧИНО КОФЕСІН ӨЗІРЛЕУ

**НАЗАР АУДАРЫҢЫЗ!** Капучино кофесін әзірлеу кезінде шығып жатқан ыстық будан күйік алудан сақ болыңыз.

- Шешіlmелі табандық (1), табандық торы (2) орындарына орнатылғанына көз жеткізіңіз.
- Сыйымдылықты (10) максималды деңгейден аспайтындай етіп, суық сумен толтырыңыз, сыйымдылықты (10) орнына орнатыңыз.
- Сыйымдылықтан (16) ұсаңыз, оны өз бағытыңызға тартыңыз және шешіп алыңыз (сур. 1), сыйымдылықтан (16) капучинатор қақпағын (14) шешіп алыңыз.
- Сыйымдылықты (16) сүтпен толтырыңыз, максималдық деңгей белгісінен асырмаңыз.
- Капучинатор қақпағын (14) сыйымдылыққа (16) орнатыңыз, капучинаторды орнату орнына бекіткіші іске қосылғанға дейін орнатыңыз.
- Кофеге арналған сүзгілердің бірін (19 немесе 20) сүзгі ұстағышына (18) салыңыз, ол үшін сүзгідегі (19 немесе 20) шығыңқыны сүзгі ұстағышындағы (18) тілікпен сәйкестендіріңіз және сүзгіні (19 немесе 20) сағат тіліне қарай/қарсы бұраңыз.
- Өлшегіш қасықпен (21) сүзгіге (19 немесе 20), ұнтақталған кофенің қажетті мөлшерін себіңіз, өлшегіш

қасықтың теріс жағымен (21) сүзгідегі (19 немесе 20) кофені сәл тығыздаңыз (сур. 5, 6, 7).

- Сүзгі ұстағышын (18) орнату орнына «☐» орнатыңыз және тұтқаны (4) тірелгенге дейін оңға қарай бұрыңыз «☐» (сур. 2, 3, 4).
- Торға (2) биіктігі және көлемі бойынша сәйкес келетін тостағанды орнатыңыз («ТОСТАҒАННЫҢ ДҰРЫС КӨЛЕМІН ТАҢДАУ» кестесін қараңыз).
- Капучинатор түтігін (13) капучинатор түтігінің көлбеу бұрышын реттеу тұтқасымен (12) орнатылған тостағанға бағыттаңыз.
- Сүт көбігін беру (қарқындылығы) реттегішінің тұтқасын (15) оң жаққа бұрыңыз (осы күйде сүт көбігінің көбірек мөлшері болады). Сүт көбігін беру (қарқындылығы) реттегішінің тұтқасын (15) сол жаққа бұрыңыз (бұл күйінде сүт көбігінің азырақ мөлшері болады) (сур. 8, 9).

**Ескертпе:** сүт көбігі шығуының қарқындылығын капучино кофесін әзірлеу барысында реттеуге болады.

- Қуаттандыру сәндіргішін (11) «0/1» күйіне «1» орнатып, кофеқайнатқышты қосыңыз, осы кезде индикаторы (5, 6, 7) жанады және жыпылықтап тұрады.
- Кофеқайнатқыш жұмысқа дайын болғанда, жарық индикаторы (5, 6, 7) тұрақты жанып тұрады.
- Капучино кофесінің бір үлесін әзірлеу үшін шағын сүзгіні (19) пайдаланыңыз және батырманы (6) «Капучино» бір рет басыңыз, бұл ретте жарық индикаторы жанады «☐».
- Капучино кофесінің қос үлесін әзірлеу үшін үлкен сүзгіні (20) пайдаланыңыз және батырманы (6) «Капу-

чино» екі рет басыңыз, бұл ретте жарық индикаторы жанады «☕».

**Ескертпе:** егер капучино кофесін әзірлеу кезінде әзірлеуді өшіру қажеттілігі туындаса, батырманы (7) «Sarrucino» қайта басыңыз.

- Әзірленген сусыны бар тостағанды тордан (2) шешіп алыңыз.
- Кофеқайнатқыш жұмысы аяқталғаннан кейін сөндіргішті (11) «0/1» күйіне «0» орнатып, оны өшіріңіз.
- Кофеқайнатқыштың салқындауын күтіңіз, сүзгі ұстағышын (18) шешіп алыңыз, сүзгіні (19 немесе 20) жуып жіберіңіз.
- Егер капучинаторда сүт қалған болса, капучинаторды шешіп алыңыз және оны тоңазытқышқа алып қойыңыз (сур. 10). Егер кофе әзірлеу кезінде барлық сүт пайдаланылса, бұл жағдайда капучинаторды шешіп алу және жуу ұсынылады («КАППУЧИНАТОРДЫ ТАЗАЛАУ» қараңыз).

## ЛАТТЕ КОФЕСІН ӘЗІРЛЕУ

**НАЗАР АУДАРЫҢЫЗ!** Латте кофесін әзірлеу кезінде шығып жатқан ыстық будан күйік алудан сақ болыңыз.

- Шешілмелі табандық (1), табандық торы (2) орындарына орнатылғанына көз жеткізіңіз.
- Сыйымдылықты (10) максималды деңгейден аспайтындай етіп, суық сумен толтырыңыз, сыйымдылықты (10) орнына орнатыңыз.
- Сыйымдылықтан (16) ұсаңыз, оны өз бағытыңызға

тартыңыз және шешіп алыңыз (сур. 1), сыйымдылықтан (16) капучинатор қақпағын (14) шешіп алыңыз.

- Сыйымдылықты (16) сүтпен толтырыңыз, максималды деңгей белгісінен асырмаңыз.
- Капучинатор қақпағын (14) сыйымдылыққа (16) орнатыңыз, капучинаторды орнату орнына бекіткіші іске қосылғанға дейін орнатыңыз.
- Кофеге арналған сүзгілердің бірін (19 немесе 20) сүзгі ұстағышына (18) салыңыз, ол үшін сүзгідегі (19 немесе 20) шығыңқыны сүзгі ұстағышындағы (18) тілікпен сәйкестендіріңіз және сүзгіні (19 немесе 20) сағат тіліне қарай/қарсы бұраңыз.
- Өлшегіш қасықпен (21) сүзгіге (19 немесе 20), ұнтақталған кофенің қажетті мөлшерін себіңіз, өлшегіш қасықтың теріс жағымен (21) сүзгідегі (19 немесе 20) кофені сәл тығыздаңыз (сур. 5, 6, 7).
- Сүзгі ұстағышын (18) орнату орнына «☑» орнатыңыз және тұтқаны (4) оң жаққа тірелгенге дейін бұраңыз «☑» (сур. 2, 3, 4).
- Торға (2) биіктігі және көлемі бойынша шақ келетін тостағанды орнатыңыз («ТОСТАҒАННЫҢ ДҰРЫС КӨЛЕМІН ТАҢДАУ» кестесін қараңыз).
- Капучинатор түтігін (13) капучинатор түтігінің көлбеу бұрышын реттеу тұтқасымен (12) орнатылған тостағанға бағыттаңыз.
- Сүт көбігін беру (қарқындылығы) реттегішінің тұтқасын (15) оң жаққа бұрыңыз (осы күйде сүт көбігінің көбірек мөлшері болады). Сүт көбігін беру (қарқындылығы) реттегішінің тұтқасын (15) сол жаққа бұрыңыз (бұл

күйінде сүт көбігінің азырақ мөлшері болады). (сур. 8, 9).

**Ескөртпе:** сүт көбігі шығуының қарқындылығын латте кофесін әзірлеу барысында реттеуге болады.

- Қуаттандыру бауының ашасын электр розеткасына салыңыз.
- Қуаттандыру сөндiргiшiн (11) «0/1» күйiне «1» орнатып, кофеқайнатқышты қосыңыз, осы кезде индикатор (5, 6, 7) жанады және жыпылықтап тұрады.
- Кофеқайнатқыш жұмысқа дайын болғанда, желі индикаторы (5, 6, 7) тұрақты жарқырап тұрады.
- Латте кофесiнiң бiр үлесiн әзiрлеу үшiн шағын сүзгiнi (19) пайдаланыңыз және батырмаға (5) «Латте» бiр рет басыңыз, бұл ретте жарық индикаторы «☕» жанады.
- Латте кофесiнiң қос үлесiн әзiрлеу үшiн үлкен сүзгiнi (20) пайдаланыңыз және (5) «Латте» батырмасын екi рет басыңыз, бұл ретте жарық индикаторы «☕» жанады.

**Ескөртпе:** егер латте кофесiн әзiрлеу кезiнде әзiрлеудi тоқтату қажеттiлiгi туындаса, бұл жағдайда батырманы (5) «Латте» қайта басыңыз.

- Әзiрленген сусыны бар тостағанды тордан (2) шешiп алыңыз.
- Кофеқайнатқыш жұмысы аяқталғаннан кейiн сөндiргiштi (11) «0/1» күйiне «0» орнатып, оны өшiрiңiз.
- Кофеқайнатқыштың салқындауын күтiңiз, сүзгi ұстағышын (18) шешiп алыңыз, сүзгiнi (19) немесе (20) жуып жiберiңiз.

- Егер капучинаторда сүт қалса, оны шешiп алыңыз және капучинаторды тоңазытқышқа (сур. 10) алып қойыңыз, егер кофе әзiрлеу кезiнде барлық сүт пайдаланылса, бұл жағдайда капучинаторды шешiп алу және жуу ұсынылады («КАПУЧИНАТОРДЫ ТАЗАЛАУ» қараңыз).

## СҮТ КӨБІГІН ӘЗІРЛЕУ

- Сiз қажеттi мөлшердегi сүт көбiгiн кез келген уақытта әзiрлей аласыз.
- Сүт көбiгi ыстық шоколад, латте маккиато, дәмдеуiштерi бар шай және т.с.с. әзiрлеу үшiн пайдаланылуы мүмкiн.
- Көбiктi әзiрлеу үшiн пайдаланылатын сүт балғын, суытылған және консервантсыз болуы маңызды.
- Көдiмгi қаймағы айырылмаған, майлылығы 4-тен 6%-ға дейiнгi сүттi қолданыңыз, кiлегей майлылығы 10%-дан кем болмауға тиiс.
- Жоғарыдағы тарауларда сипатталғандай, кофеқайнатқышты дайындаңыз, ұнтақталған кофенi сүзгiге (19) немесе (20) салмаңыз.
- Торға (2) биiктiгi және көлемi бойынша шақ келетiн тостағанды орнатыңыз.
- Капучинатор түтiгiн (13) капучинатор түтiгiнiң көлбеу бұрышын реттеу тұтқасымен (12) орнатылған тостағанға бағыттаңыз.
- Сүт көбiгiн беру (қарқындылығы) реттегiшiнiң тұтқасын (15) оң жаққа бұрыңыз (осы күйiнде сүт көбiгiнiң мөлшерi көбiрек болады) (сур. 8).

**Ескөртпе:** сүт көбігі шығуының қарқындылығын кофесін әзірлеу барысында реттеуге болады

- Қуаттандыру сөндіргішін (11) «0/1» күйіне «1» орнатып, кофеқайнатқышты қосыңыз, осы кезде индикатор (5, 6, 7) жанады және жыпылықтап тұрады.
- Кофеқайнатқыш жұмысқа дайын болғанда, желі индикаторы (5, 6, 7) тұрақты жарқырап тұрады.
- Батырманы (6) «Сарруссіпа» басыңыз және 3 секунд бойы басып ұстап тұрыңыз, бұл ретте индикаторлары «☕» және «☕» жанады.
- Сүт көбігінің қажетті мөлшері алынғаннан кейін батырмасын (6) «Сарруссіпа» қайта басып, процесті тоқтатыңыз.
- Әзірленген сүт көбігі бар тостағанды шешіп алыңыз және көбікті тағайыны бойынша пайдаланыңыз.
- Кофеқайнатқыш жұмысы аяқталғаннан кейін сөндіргішті (11) «0/1» күйіне «0» орнатып, оны өшіріңіз.
- Егер капучинаторда сүт қалса, оны шешіп алыңыз және капучинаторды тоңазытқышқа (сур. 10) алып қойыңыз, егер кофе әзірлеу кезінде барлық сүт пайдаланылса, бұл жағдайда капучинаторды шешіп алу және жуу ұсынылады («КАПУЧИНАТОРДЫ ТАЗАЛАУ» қараңыз).

### КАПУЧИНАТОРДЫ ТАЗАРТУ

- Сыйымдылықта (16) сүт біткеннен кейін, капучинаторға тазалау жүргізу ұсынылады.
- Сыйымдылықтан (16) ұстаңыз және оны шешіп алыңыз (сур. 1), сыйымдылықтан (16) капучинатор қақпағын (14) шешіп алыңыз.

- Сыйымдылықты (16) бейтарап жуу құралын пайдалана отырып жуып жіберіңіз, капучинатор қақпағынан (14) сүтке арналған тартқыш түтікті шығарыңыз, жуып жіберіңіз, бөлшектерін шайыңыз, кептіріңіз және сүтке арналған тартқыш түтікті орнына орнатыңыз.
- Бу шүмегін күйіне «☑» сағат тіліне қарсы бұрыңыз және оны капучинатор корпусынан (14) шығарыңыз (сур. 11), бу шүмегін жуып жіберіңіз.
- Капучинатор түтігінің көлбеу бұрышын реттеу тұтқасын (12) тігінен орнатыңыз, тұтқадан (12) ұстаңыз, сәл шайқаңыз және капучинатор түтігін (13) өзіңізге қарай тартыңыз, түтікті (13) шешіп алыңыз және оны жуып жіберіңіз.
- Силикон тығынды сол жағынан ұстаңыз және көтеріңкіреңіз, капучинатор қақпағын (14) жылы су ағыны астында жуып жіберіңіз (сур. 12), силикон тығынды жабыңыз.
- Капучинатор түтігін (13) орнына орнатыңыз, бу шүмегін орнына орнатыңыз және оны сағат тілі бойынша күйіне «☑» бұрыңыз (сур. 13).
- Жоғарыдағы тарауларда сипатталғандай, кофеқайнатқышты дайындаңыз, бірақ ұнтақталған кофені сүзгіге (19 немесе 20) салмаңыз.
- Торға (2) биіктігі және көлемі бойынша шақ келетін тостағанды орнатыңыз.
- Сыйымдылықты (16) сумен толтырыңыз, максималды деңгей белгісінен асырмаңыз.
- Капучинатор қақпағын (14) сыйымдылыққа (16) орнатыңыз, капучинаторды орнату орнына бекіткіші іске қосылғанға дейін орнатыңыз.

- Капучинатор түтігін (13) капучинатор түтігінің көлбеу бұрышын реттеу тұтқасымен (12) орнатылған тостағанға бағыттаңыз.
- Сүт көбігін беру (қарқындылығы) реттегішінің тұтқасын (15) оң жаққа күйіне дейін «Clean» бұрыңыз.
- Қуаттандыру сөндіргішін (11) «0/1» күйіне «1» орнатып, кофеқайнатқышты қосыңыз, осы кезде индикатор (5, 6, 7) жанады және жыпылықтап тұрады.
- Кофеқайнатқыш жұмысқа дайын болғанда, желі индикаторы (5, 6, 7) тұрақты жарқырап тұрады.
- Батырманы (5) «Латте» басыңыз және 3 секунд бойы басып тұрыңыз, бұл ретте «☕» және «☕» индикаторлары жанады.
- Кофеқайнатқыш жұмысы аяқталғаннан кейін сөндіргішті (11) «0/1» күйіне «0» орнатып, оны өшіріңіз.
- Кофеқайнатқыштың салқындауын күтіңіз, сыйымдылықты (16) ұстаңыз, оны өзіңізге қарай тартыңыз және шешіп алыңыз (сур. 1), сыйымдылықтан (16) капучинатор қақпағын (14) шешіп алыңыз.
- Сыйымдылықтан (16) қалдық суды шешіп алыңыз, сыйымдылықты (16) құрғақ матамен сүртіп алыңыз, капучинатор қақпағын (14) құрғатыңыз.
- Жинар алдында капучинатор қақпағы (14) және сыйымдылық (16) құрғақ, екеніне көз жеткізіңіз, капучинатор қақпағын (14) сыйымдылыққа (16) орнатыңыз, капучинаторды кофеқайнатқышқа орнатыңыз.

## ҚАҚТЫ КЕТІРУ

Бойлер ішіндегі қақ әзірленген кофенің дәмдік сапасына әсер етеді, әзірлеу

процесін баяулатады және кофеқайнатқыштың жұмыс істеу мерзімін қысқартады.

Қақтың қабаты қаншалықты қалың болса, соншалықты оны жою қиын болатынан, есте сақтаңыз сондықтан кофеқайнатқыштың тиімді жұмыс істеуі үшін мезгілімен қақты кетіріп отыру ұсынылады (кестені қараңыз).

Сутың түрі	Тазалаудың мерзімділігі
Жұмсақ су (сүзгіден өткен су)	Кофе қайнатудың әр 80 циклы
Кермек су (сүзбұрының суы)	Кофе қайнатудың әр 40 циклы

- Қақты жою қажеттілігі туралы, сізге басқару батырмаларының (5, 6, 7) кезекпен жыпылықтайтын жарық индикаторлары еске салады.
- Қақты жою үшін эспрессо кофеқайнатқыштар мен кофемашинелерге арналған арнайы құралдарды пайдалану ұсынылады, ас сіркесуын немесе лимон қышқылының ерітіндісін (1 литр суға 2 шай қасық лимон қышқылы) пайдалануға да болады.
- Кофеқайнатқышты тазарту бойынша құралды пайдалану нұсқаулығын орындаңыз және оны суға арналған сыйымдылыққа (10) құйыңыз.

- Кофеге арналған сүзгілердің (19 немесе 20) бірін сүзгі ұстағышына (18) салыңыз, ол үшін сүзгідегі шығынқыларды (19 немесе 20) сүзгі ұстағышының ойықтарымен (18) біріктіріңіз және сүзгіні (19 немесе 20) сағат тілі бағытымен/сағат тілі бағытына қарсы бұрыңыз.
- Торға (2) биіктігі және көлемі бойынша сәйкес келетін тостағанды орнатыңыз.
- Капучинатор түтігін (13) көлбеу бұрышын реттеу тұтқасымен (12) орнатылған тостағанға бағыттаңыз.
- Желілік бау ашасын электр желісінің розеткасына салыңыз.
- Кофеқайнатықышты қосыңыз, ол үшін қуаттандыру қосқышын (11) «0/1» күйіне «1» орнатыңыз.
- Тазарту режимін қосу үшін батырманы (5) «Латте» және батырманы (7) «Эспрессо» бір мезгілде басыңыз.
- Қақтан тазарту режимінде, жарық индикаторлары баяу және кезекпен жыпылықтайды, 30 минуттан кейін жарық индикаторлары тез жыпылықтай бастайды. Сыйымдылықты (10) шешіп алыңыз, тазалағыш ерітіндінің қалдықтарын төгіңіз және сыйымдылыққа (10) таза су құйыңыз, сыйымдылықты (10) орнына қойыңыз.
- Орнатылған тостағаннан тазалағыш ерітіндіні төгіңіз, тостағанды торға (2) орнатыңыз.
- Батырмаға (5) «Latte» және батырмаға (7) «Эспрессо» кофеқайнатқышты тазалауды жалғастыру үшін бір мезгілде басыңыз. Шамамен 30 минуттан кейін,

кофеқайнатқыш тазартылуы аяқталады және кофеқайнатқыш құту режиміне өтеді, бұл ретте басқару батырмаларының барлық жарық индикаторлары (5, 6, 7) тұрақты жанып тұрады.

#### **Ескертпелер:**

- сіз кез-келген батырманы (5, 6, 7) басу арқылы қақтан тазарту қажеттілігі туралы еске салуды уақытша өшіре аласыз және кофе жасай аласыз, кофе дайындағаннан кейін кофеқайнатқыш жарық индикаторларының жыпылықтауы арқылы тазалау қажеттілігін тағы да еске салады.
- қақтан тазалауды жүргізуді ұзақ мерзімге кейінге қалдырмаңыз және оны жақын арада өткізіңіз.

#### **КОФЕҚАЙНАТҚЫШТЫ ТАЗАЛАУ**

- Кофеқайнатқышты өшіріңіз, қуаттандыру бауының ашасын электр розеткасынан шығарыңыз және кофеқайнатқыштың толық суығанын күтіңіз.
- Кофеқайнатқыш корпусын сәл дымқыл матамен сүртіңіз, содан соң құрғатып сүртіңіз.
- Кофеқайнатқышты тазалау үшін абразивті жуғыш заттарды немесе еріткіштерді пайдалануға тыйым салынады.
- Кофеге арналған сүзгілерді (19, 20) ыдыс жуатын машинде жууға болады. Сүзгілердегі (19, 20) тесіктерді тазарту үшін, үлкен емес қылшақты пайдаланыңыз.
- Кофеқайнатқыш корпусын, қуаттандыру бауын және қуаттандыру бауының ашасын суға немесе кез-келген басқа сұйықтықтарға салуға тыйым салынады.

- Суға (10) және сүтке (16) арналған сыйымдылықтарды жұмсақ жуғыш заты бар жылы сумен жуыңыз, содан кейін құрғатыңыз.
- Егер суға арналған сыйымдылықта (10) минералды шөгінділер пайда болса, сыйымдылыққа (10) лимон қышқылының ерітіндісін немесе сірке суын құйыңыз, минералды шөгінділер ерігеннен кейін сыйымдылықты (10) сумен шайыңыз.
- Табандықтың (1) алдыңғы бөлігін сәл көтеріңіз және оны шешіп алыңыз, одан суды төгіңіз, табандықтан (1) торды (2) шешіп алыңыз, табандық (1) пен торды (2) бейтарап жуғыш заты бар сумен жуыңыз, құрғатыңыз және орнына орнатыңыз.

### САҚТАЛУЫ

- Кофеқайнатқышты ұзақ уақыт бойы сақтауға алып қоймас бұрын, оны электр желісінен ажыратыңыз, және құрылғыны суытыңыз.
- Кофеқайнатқыш тазалауын жүргізіңіз.
- Ыңғайлы болу үшін сақтау барысында сүзгі ұстағышы (18) мен өлшегіш қасықты (21) кофеқайнатқыш корпусына қоюға болады (сур. 14).
- Кофе қайнатқышты зауыттық қаптамаға алып қойыңыз.
- Кофеқайнатқышты 0°-ден жоғары температурада пайдаланыңыз және сақтаңыз.
- Кофеқайнатқышты салқын және құрғақ жерде, балалардың және мүмкіндігі шектеулі адамдардың қолы жетпейтін жерде сақтаңыз.

### АҚАУЛЫҚТАР, ОЛАРДЫҢ СЕБЕПТЕРІ МЕН ОЛАРДЫ ЖООУ ӘДІСТЕРІ

Ақаулықтар	Себебі	Жоюу әдісі
Кофеқайнатқыш қосылмайды	Желі розеткасында кернеу жоқ. Желі бауының ашасы розеткаға соңына дейін салынбаған	Желі розеткасы жұмыс істейтініне көз жеткізіңіз, ол үшін алдын-ала розеткаға істел тұрған электр аспапты қосыңыз. Қуаттандыру бауының ашасын шығарыңыз және оны розеткаға қосыңыз.
Кофеқайнатқыштың төменгі бөлігінен су ағады	Суға арналған табандық толып кеткен.	Табандықтағы суды төгіп тастаңыз.
Сүзгі ұстағышынан кофе ағады	Сүзгінің тығыздығына қысыққа тығыз жабыспауы бойларда ұнтақталған кофе сүзгі жиіктеріне тиген.	Сүзгінің жиіктерін тазалаңыз.
Өзірленген кофенің бөтен иісі бар	Кофеқайнатқыштың бойлеріндегі қақты кетіру үдерісі дұрыс емес. Кофе дұрыс сақталмаған.	«Жұмысқа дайындық», «Қақты жою» бөлімдерін қараңыз, және оларды бірнеше рет орындаңыз. Жаңа ұнтақталған кофені пайдаланыңыз. Кофені құрғақ, салқын жерде сақтаңыз.



<p>Бу сүтті көпіршітпейді</p>	<p>Сіз майы айырылған сүтті пайдаландыңыз. Сүт жеткілікті түрде суыған емес. Каппучинатор түтігі бітеліп қалды.</p>	<p>Тек қаймағы айырылмаған, майлылығы 4-6% сүтті ғана қолданыңыз. Суытылған сүтті пайдаланыңыз. Каппучинатор түтігі мен каппучинатор қақпағын тазартыңыз («КАППУЧИНАТОРДЫ ТАЗАРТУ» бөлімін қараңыз)</p>
-------------------------------	---	---

## ЖЕТКІЗІЛІМ ЖИЫНТЫҒЫ

1. Кофеқайнатқыш – 1 дн.
2. Кофеге арналған сүзгі – 2 дн.
3. Өлшегіш қасық – 1 дн.
4. Нұсқаулық – 1 дн.

## ТЕХНИКАЛЫҚ СИПАТТАМАЛАРЫ

- Электр қуаттандыруы 220-240 В, ~ 50-60 Гц
- Номиналды тұтыну қуаты: 1500 Вт
- Суға арналған сыйымдылық көлемі: 1,0 л
- Сүттің сыйымдылығы: 0,7 л

## КӨДЕГЕ АСЫРУ



Қалдықтардың бақыланбай пайдаға асыруынан қоршаған ортаға немесе адамдардың денсаулығына зиян келтірмеу үшін, құралдың немесе қуаттандыру элементтерінің (егер жинағына кірсе) қызмет ету мерзімі аяқталғаннан кейін оларды әдет-

тегі тұрмыстық қалдықтармен бірге тастамаңыз, аспапты және қуаттандыру элементтерін одан әрі көдеге асыру үшін арнайы пункттерге жіберіңіз.

Бұйымдарды көдеге асыру кезінде пайда болатын қалдықтар белгіленген тәртіп бойынша келесі пайдаға асырылатын тәртіппен міндетті түрде жинауға жатады.

Берілген өнімді көдеге асыру туралы қосымша ақпаратты алу үшін жергілікті муниципалитетке, тұрмыстық қалдықтарды пайдаға асыру қызметіне немесе осы өнімді сатып алған дүкенге жүгініңіз.

Өндіруші алдын-ала ескертусіз, құралдың дизайнын, конструкциясы мен оның жалпы жұмыс ұстанымдарына әсер етпейтін техникалық сипаттамаларын өз-герту құқығын өзіне қалдырады.

## Құралдың қызмет ету мерзімі – 3 жыл

Өндірілген күні сериялық нөмірде көрсетілген.

Қандай да бір ақаулықтар табылған жағдайда дереу авторландырылған сервистік орталыққа жүгіну керек.



Hergestellt für «Ruste GmbH»,  
Berggasse 18/18, 1090 Wien,  
Österreich

Produced for «Ruste GmbH»,  
Berggasse 18/18, 1090 Vienna, Austria

Изготовлено по заказу Русте Гмбх,  
Бергассе 18/18, 1090 Вена, Австрия

Уполномоченное изготовителем  
лицо: ООО «Грантэл»  
143912, МО, г. Балашиха,  
ш. Энтузиастов, вл. 1А  
т.: +7 (495) 297-50-20,  
e-mail: info@brayer.su

Made in China/Произведено в Китае

brayer.ru

