

Instruction manual
Инструкция по эксплуатации

Ultrasonic humidifier BR4912
Ультразвуковой увлажнитель BR4912



СОДЕРЖАНИЕ

EN.....	3
DE.....	9
RU.....	16
KZ.....	23

ULTRASONIC HUMIDIFIER BR4912

High-frequency vibration of the lamp divides water into the smallest particles of 1-5 micron in size. Cold water «mist» mixes well with the air and increases the relative air humidity.

DESCRIPTION

1. Water tank
2. USB socket
3. Light indicator
4. On/off/operation mode selection button
5. Additional USB device connection socket
6. Mist release nozzle
7. Groove for storing small objects
8. USB cord

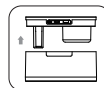
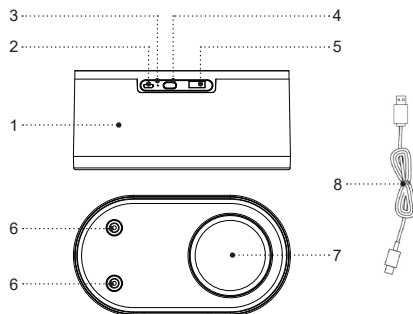

Pic. 1

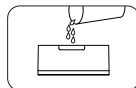

Pic. 2

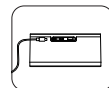

Pic. 3

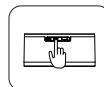

Pic. 4

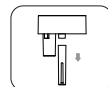

Pic. 5

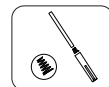

Pic. 6

SAFETY MEASURES AND OPERATION RECOMMENDATIONS

Read the operation instructions carefully before using the ultrasonic air humidifier, after reading keep them for future reference.

- Use the unit for its intended purpose only, as specified in this manual.
- Mishandling the unit can lead to its breakage and cause harm to the user or damage to the user's property, which is not covered by warranty.
- Make sure that operating voltage of the unit indicated on the label corresponds to the power source voltage.
- Place and use the Ultrasonic humidifier on a flat dry and water-resistant surface. The distance to the walls, other furniture and interior objects should be at least 30 cm.
- Do not place the Ultrasonic humidifier sensitive electronic appliances.
- Do not place the unit on carpet surfaces with high pile.
- Do not use the Ultrasonic humidifier outdoors.
- Protect the unit from blows, drops, vibrations and other mechanical stress.
- Do not leave the operating unit unattended.
- Never leave the unit connected to the mains unattended.
- Do not use the unit near heating appliances, heat sources or open flame.
- Do not use the unit in places where aerosols are used or sprayed and close to inflammable liquids.
- Do not use the unit in proximity to the kitchen sink, in bathrooms, near swimming pools or other containers filled with water.
- If the unit is dropped into water, immediately disconnect the USB cord from the power source, and only then you can take the unit out of water.
- Do not let the power cord touch hot surfaces and sharp edges of furniture.
- Unplug the unit after usage or before cleaning. When Disconnect the unit from the power source after usage or before cleaning. When unplugging the unit, hold the USB cord plug and carefully remove it from the power source, do not pull the USB cord, as this can lead to its damage and cause a short circuit.
- Do not touch the unit body, the power cord and the power plug with wet hands.
- Use only the removable parts supplied with the unit.
- Use tap water cleaned with domestic water filters, distilled or boiled water. The water temperature should not exceed +40°C.
- Do not use sparkling or dirty water, do not add any perfume additives into the water tank.
- Do not switch the unit on without water tank or if the water tank is empty.

- Switch the Ultrasonic humidifier off when the water tank is empty.
 - Disconnect the unit from the power source before removing the water tank.
 - Do not cover the Ultrasonic humidifier during the operation.
 - Do not cover the air inlets on the unit body and avoid getting of foreign objects inside them.
 - Do not immerse the Ultrasonic humidifier, the power cord or the power plug into water or any other liquids.
 - Do not move or tilt the unit during the operation, do not remove the water tank.
 - Switch the unit off and unplug it, pour the water out of the tank and
 - the process chamber during cleaning or when you do not use the unit.
 - Unplug the unit before moving it to another place. Be careful when carrying the unit, hold in by the body with both hands.
 - Clean the unit regularly.
 - For child safety reasons do not leave polyethylene bags used as packaging unattended.
- ATTENTION!**
Do not allow children to play with polyethylene bags or packaging film. **Danger of suffocation!**
- The unit is not intended for usage by children.
 - Do not leave children unattended to prevent using the unit as a toy.
 - Do not allow children to touch the operating surface, unit body, power cord or power plug during operation of the unit.
 - Close supervision is necessary when children or disabled persons are near the operating unit.
 - During the unit's operation and breaks between operation cycles, place the unit out of reach of children.
 - The unit is not intended for usage by physically or mentally disabled persons (including children) or by persons lacking experience or knowledge if they are not under supervision of a person who is responsible for their safety or if they are not instructed by this person on the usage of the unit.
 - Regularly check the integrity of the power cord.
 - If the USB cord is damaged, replace it with a similar cord.
 - Do not repair the unit by yourself. Do not disassemble the unit by yourself; in case of any malfunction or if the unit is dropped, unplug it and apply to the service center.
 - To avoid damages, transport the unit in original package only.
 - Keep the unit in a dry cool place out of reach of children and disabled persons.

THE UNIT IS INTENDED FOR HOUSEHOLD USE ONLY, DO NOT USE THE UNIT FOR COMMERCIAL OR LABORATORY PURPOSES.

BEFORE THE FIRST USE

After the unit's transportation or storage at negative temperature, unpack it and wait for 3 hours before using it.

- Use the humidifier at the room temperature from +10°C to +40°C and relative humidity less than 80%.
- Unpack the unit and remove all the packaging materials.
- Keep the original package.
- Read the safety measures and operating recommendations.
- Check the delivery set.
- Examine the unit for damages, in case of damage do not plug it into the mains.
- Make sure that specified specifications of power supply voltage of the unit correspond to the specifications of the power source.

USING THE ULTRASONIC HUMIDIFIER

- Remove the unit from the water tank (1) (Pic. 1)
- Fill the water tank (1) with the required amount of water.
- **Notes:** — if the tap water used is hard, use water cleaned with household filters or mix tap water with distilled water in proportion 1:1.
- Install the unit on the water tank (1).
- Wait till the process chamber (2) is filled with water.
- Connect the USB cord (8) to the power socket (2) (pic. 3).
- Connect the USB cord (8) to the power source with the voltage ≈ 5 V and the current intensity 500 mA, press the button (4) (pic.4) the light indicator (3) will light up.
- **Note:** — when connecting an additional device to the socket (5), take into account the power consumption of the USB device and select the corresponding power source depending on the total power consumption.
- Switch the air humidifier on by pressing the button (4) (pic. 4), the air humidifier will switch on. When you press the button (4) again, the double «mist» release mode will switch on. Press the button (4) again, and the air humidifier will switch off.
- **Notes:**
 - if you hear a sharp sound when switching the air humidifier on, it means that the process chamber is not filled with water. Switch the air humidifier off, wait for 1-2 minutes and switch the air humidifier on;
 - to prevent the air humidifier operation without water in the tank (1), the air humidifier is equipped with the auto switch-off function in the continuous mist release mode — after 7 hours;
 - in the intermittent operation mode — after 4 hours

- To switch the water tank (1) lighting on, press and hold the button (4) for 2 seconds, the lighting will be radiating seven colors. Press and hold the button (4) for 3 seconds again, light color will be fixed and suspended. To switch the water tank (1) lighting off, press and hold again the button (4) for 2 seconds.
- When the water tank (1) becomes empty, switch the air humidifier off.
- Fill the tank (1) with water, install it to its place and switch the unit on.
- After the unit operation switch the air humidifier off and disconnect the USB cord (8) from the power source and the power socket (2).
- Use a groove (7) on the humidifier body for storing small objects.

CLEANING AND MAINTENANCE

WARNING!

Always switch the air humidifier off and disconnect it from the power source before maintenance works or cleaning.

- Hard water causes the appearance of mineral scale inside the water tank (1) and on the filter; mineral scale leads to improper operation of the humidifier.
- If the humidity intensity has significantly decreased, replace the filter. Remove the unit from the water tank (1) (pic. 1).

Remove the filter holder (pic. 5), remove the filter and replace it. Be careful and do not lose the spring inside the filter holder (pic. 6).

- If you are not going to use the Ultrasonic humidifier for a long time:
 - pour the water out of the water tank (1)
 - wash the water tank (1)
 - dry the unit thoroughly and take it away for storage.
- Wipe the air humidifier body with a slightly damp cloth and then wipe it dry.
- Do not immerse the air humidifier body and the USB cord (8) into water or any other liquids. Provide that no liquid gets inside the air humidifier body.
- Do not use solvents or abrasives to clean the surface of the humidifier body and the water tank (1).

STORAGE

- Clean the Ultrasonic humidifier before taking it away for storage, make sure that the Ultrasonic humidifier parts are dry, pack the Ultrasonic humidifier in the original package.
- Do not store the unit with remaining water in the tank (1) and the process chamber (2).
- Keep the Ultrasonic humidifier in a dry cool place out of reach of children and disabled persons.

DELIVERY SET

1. Ultrasonic humidifier assembled — 1 pc.
2. Spare filter — 4 pc.
3. USB cord — 1 pc.
4. Instruction manual — 1 pc.

TECHNICAL SPECIFICATIONS

- Power supply:  5 V, 500 mA
- Rated input power: 5 W
- Water tank capacity: 0.75 l
- Water discharge: ≥ 50 ml/h

RECYCLING



To prevent possible damage to the environment or harm to the health of people by uncontrolled waste disposal, after expiration of the service life of the unit or the batteries (if included), do not discard them with usual household waste, but take the unit and the batteries to specialized stations for further recycling.

The waste generated during the disposal of the unit is subject to mandatory collection and consequent disposal in the prescribed manner.

For further information about recycling of this product apply to a local municipal administration, a disposal service or to the shop where you purchased this product.

The manufacturer reserves the right to change the appearance, design and specifications not affecting general operation principles of the unit, without prior notice.

3 yearsThe unit operating life is 3 years

The manufacturing date is specified in the serial number.

In case of any malfunctions promptly apply to the authorized service center.

ULTRASCHALLBEFEUCHTER BR4912

Hochfrequente Schwingungen des Strahlerzeugers zerschmettern Wasser in Feinstanteile von 1 bis 5 Mikrometer groß, kalter «Wasserdampf» vermischt sich gut mit der umgebenden Luft, indem er relative Luftfeuchtigkeit erhöht.

BESCHREIBUNG

1. Wasserbehälter
2. USB-Buchse
3. Licht-Anzeige
4. Taste für Ein-/Ausschalten und Betriebswahl
5. Zusätzliche USB-Gerät Anschluss Buchse
6. Dampfablassdüse
7. Nut zum Speichern kleiner Objekte
8. USB-Kabel



Abb. 1



Abb. 2

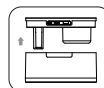
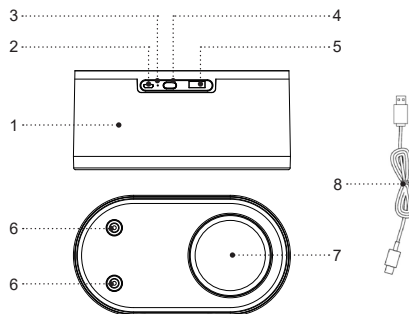

Abb. 3

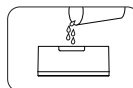

Abb. 4

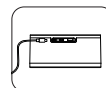

Abb. 5

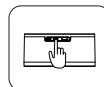

Abb. 6

SICHERHEITSHINWEISE UND BEDIENUNGSANLEITUNG

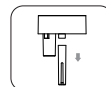
Bevor Sie den Ultraschall-Luftbefeuchter benutzen, lesen Sie die Bedienungsanleitung aufmerksam durch und bewahren Sie sie zum späteren Gebrauch auf.

- Benutzen Sie dieses Gerät bestimmungsmäßig und laut der Bedienungsanleitung.
- Nicht ordnungsgemäße Nutzung des Geräts kann zu seiner Störung führen, einen gesundheitlichen oder materiellen Schaden beim Nutzer hervorrufen, und ist kein Garantiefall.
- Vergewissern Sie sich, dass die auf dem Bezeichnungszettel angegebene Betriebsspannung und die Speisespannung übereinstimmen.
- Installieren und verwenden Sie den Ultraschallbefeuchter auf einer ebenen, trockenen und feuchtigkeitsbeständigen Oberfläche. Der Abstand zu den Wänden und anderen Möbel- und Interieurstücken soll nicht weniger als 30 cm betragen.
- Installieren Sie den Ultraschallbefeuchter nicht in der Nähe von Computern oder steuerungsempfindlicher Elektrotechnik.
- Stellen Sie das Gerät nicht auf den Bodenbelägen mit langem Flor auf.
- Es ist nicht gestattet, den Ultraschallbefeuchter draußen zu benutzen.
- Es ist nicht empfohlen, das Gerät bei Gewitter zu benutzen.
- Schützen Sie das Gerät vor Stößen, Stürzen, Vibrationen und anderen mechanischen Einwirkungen.
- Lassen Sie das eingeschaltete Gerät nie unbeaufsichtigt.
- Benutzen Sie das Gerät in direkter Nähe von Heizgeräten, Wärmequellen oder offenem Feuer nicht.
- Es ist verboten, das Gerät an den Orten, wo Sprays verwendet werden, sowie in der Nähe von leichtentzündbaren Flüssigkeiten, zu benutzen.
- Benutzen Sie das Gerät in der Nähe von Spülbecken, in Badezimmern und neben den Wasserbecken oder anderen mit Wasser gefüllten Behältern nicht.
- Falls das Gerät ins Wasser gefallen ist, ziehen Sie das USB-Kabel aus der Stromquelle sofort heraus, erst danach holen Sie das Gerät aus dem Wasser heraus.
- Achten Sie darauf, dass das Netzkabel heiße Oberflächen und scharfe Möbelkanten nicht berührt.
- Trennen Sie das Gerät nach dem Gebrauch oder vor der Reinigung von der Stromquelle ab. Wenn Sie das Gerät abtrennen, halten Sie den Stecker des USB-Kabels fest und ziehen Sie ihn aus der Stromquelle vorsichtig heraus, ziehen Sie das USB-Kabel nicht, da es zu seiner Beschädigung und einem Kurzschluss führen kann.

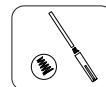
- Berühren Sie das Gerätegehäuse, das Netzkabel und den Netzstecker mit nassen Händen nicht.
- Benutzen Sie nur die mitgelieferten abnehmbaren Teile.
- Nutzen Sie Leitungswasser, das mit Haushaltswasserfiltern gereinigt worden ist, destilliertes oder abgekochtes Wasser, die Temperatur des Nutzwassers soll nicht +40°C überschreiten.
- Nutzen Sie kein kohlenensäurehaltiges oder verschmutztes Wasser, es ist verboten, dem Wasserbehälter beliebige Parfümzusätze zuzusetzen.
- Schalten Sie das Gerät ohne aufgestellten Wasserbehälter und bei keinem Wasser im Behälter nicht ein.
- Schalten Sie den Ultraschallbefeuchter ab, sobald Wasser im Behälter zu Ende ist.
- Trennen Sie das Gerät von der Stromquelle vor dem Abnehmen des Wasserbehälters ab.
- Es ist nicht gestattet, den Ultraschallbefeuchter während des Betriebs zu decken.
- Sperren Sie die Luftlöcher am Gerätegehäuse nicht und achten Sie darauf, dass keine fremden Gegenstände darin gelangen.
- Tauchen Sie den Ultraschallbefeuchter, das Netzkabel oder den Netzstecker ins Wasser oder jegliche andere Flüssigkeiten nicht ein.
- Es ist verboten, während des Betriebes des Gerätes es zu verstellen oder zu kippen, es ist auch verboten, den Wasserbehälter abzunehmen.
- Schalten Sie das Gerät aus und trennen Sie es vom Stromnetz ab, gießen Sie Wasser aus dem Behälter und
- der Prozesskammer während der Reinigung oder wenn Sie keinen Ultraschallbefeuchter benutzen.
- Bevor Sie das Gerät in eine andere Stelle bringen, trennen Sie es vom Stromnetz ab, seien Sie beim Tragen des Gerätes besonders vorsichtig und halten Sie das Gehäuse mit beiden Händen.
- Reinigen Sie das Gerät regelmäßig.
- Aus Kindersicherheitsgründen lassen Sie Plastiktüten, die als Verpackung verwendet werden, nie ohne Aufsicht.

ACHTUNG!

Lassen Sie Kinder mit Plastiktüten oder Verpackungsfolien nicht spielen. **Erstickungsgefahr!**

- Das Gerät ist nicht für Kinder bestimmt.
- Beaufsichtigen Sie Kinder, damit sie das Gerät als Spielzeug nicht benutzen.
- Lassen Sie Kinder die Arbeitsfläche, das Gerätegehäuse, das Netzkabel oder den Netzstecker während des Gerätebetriebs nicht berühren.
- Besondere Vorsichtsmaßnahmen sind in den Fällen angesagt, wenn sich Kinder oder behinderte

Personen während der Nutzung des Geräts in der Nähe aufhalten.

- Während des Betriebs und der Pausen zwischen den Betriebszyklen stellen Sie das Gerät an einem für Kinder unzugänglichen Ort auf.
- Dieses Gerät ist für Personen (darunter Kinder) mit Körper-, Nerven- und Geistesstörungen oder Personen ohne ausreichende Erfahrung und Kenntnisse nicht geeignet, wenn sie sich unter Aufsicht der Person, die für ihre Sicherheit verantwortlich ist, nicht befinden oder entsprechende Anweisungen über die Nutzung des Geräts nicht bekommen haben.
- Prüfen Sie die Ganzheit der Netzkabelisolierung periodisch.
- Bei der Beschädigung des USB-Kabels ersetzen Sie es durch ein ähnliches Kabel.
- Es ist nicht gestattet, das Gerät selbständig zu reparieren. Es ist nicht gestattet, das Gerät selbständig auseinanderzunehmen; bei der Feststellung jeglicher Beschädigungen, sowie im Sturzfall, trennen Sie das Gerät vom Stromnetz ab und wenden Sie sich an einen Kundendienst.
- Um Beschädigungen zu vermeiden, transportieren Sie das Gerät nur in der Fabrikverpackung.
- Bewahren Sie das Gerät an einem trockenen, kühlen und für Kinder und behinderte Personen unzugänglichen Ort auf.

DAS GERÄT IST NUR FÜR DEN GEBRAUCH IM HAUSHALT GEEIGNET, ES IST VERBOTEN, DAS GERÄT ZU GESCHÄFTS- ODER LABORZWECKEN ZU BENUTZEN.

VOR DER ERSTEN NUTZUNG

Packen Sie das Gerät aus und warten Sie 3 Stunden, bevor Sie es bei einer negativen Temperatur transportieren oder bewahren.

- Benutzen Sie den Ultraschallbefeuchter bei der Raumtemperatur von +10°C bis +40°C und
- bei relativer Feuchtigkeit weniger als 80%.
- Packen Sie das Gerät aus und entfernen Sie alle Verpackungsmaterialien.
- Prüfen Sie die Komplettheit.
- Bewahren Sie die Originalverpackung auf.
- Lesen Sie die Sicherheitsmaßnahmen und die Bedienungsempfehlungen durch.
- Prüfen Sie das Gerät auf Beschädigungen; wenn es beschädigt ist, schließen Sie es ans Stromnetz nicht an.
- Vergewissern Sie sich, dass die angegebenen Parameter der Geräteversorgungsspannung und die Stromquellparameter übereinstimmen.

EINSETZEN DES ULTRASCHALLBEFEUCHTERS

- Nehmen Sie das Gerät vom Behälter (1) ab (Abbildung 1).

- Füllen Sie den Behälter (1) mit nötiger Wassermenge.
- **Anmerkung:** — falls das Leitungswasser hart ist, benutzen Sie Wasser, das mit Hausfiltern gereinigt ist, oder mischen Sie Leitungswasser mit destilliertem Wasser im Verhältnis 1:1.
- Stellen Sie das Gerät auf den Behälter (1) auf.
- Warten Sie einige Zeit ab, bis die Arbeitskammer (2) mit Wasser gefüllt ist.
- Stecken Sie das USB-Kabel (8) in den Stromanschluss (2) ein (Abbildung 3).
- Stecken Sie das USB-Kabel (8) in die Stromquelle mit der Spannung von  5 V und Strom von 500 mA hinein, drücken Sie die Taste (4) (Abb.4) dabei leuchtet die Kontrollleuchte (3).
- **Anmerkung:** — berücksichtigen Sie beim Zusatzgeräteanschluss (5) die Leistungsaufnahme des USB-Gerätes und wählen Sie abhängig von der gesamten Leistungsaufnahme eine entsprechende Stromquelle.
- Stecken Sie den Netzstecker in die Steckdose ein, dabei leuchtet die Tastenbeleuchtung (4) rot.
- Schalten Sie den Luftbefeuchter ein, indem Sie die Taste (4) (Abbildung 4) betätigen, der Luftbefeuchter wird dabei eingeschaltet, bei der erneuten Betätigung der Taste (4) wird unterbrochener Dampfablassbetrieb eingeschaltet, betätigen Sie die Taste (4) noch einmal, der Luftbefeuchter wird ausgeschaltet.
- **Anmerkungen:**
 - wenn ein schroffer Laut bei der Einschaltung des Luftbefeuchters zu hören ist, bedeutet das, dass die Arbeitskammer nicht mit Wasser gefüllt ist, schalten Sie den Luftbefeuchter aus, warten Sie 1 bis 2 Minuten und schalten Sie den Luftbefeuchter ein;
 - um die Arbeit des Luftbefeuchters ohne Wasser im Behälter (1) zu vermeiden, ist die automatische Ausschaltung des Luftbefeuchters im kontinuierlichen Dampflieferungsbetrieb nach 7 Stunden vorgesehen;
 - im unterbrochenen Betrieb jeweils nach 4 Stunden.
- Um die Beleuchtung des Behälters (1) einzuschalten, betätigen und halten Sie während 2 Sekunden die Taste (4), die Beleuchtung wird dabei in sieben Farben fließend schillern. Drücken und halten Sie die Taste (4) für 3 Sekunden wieder, helle Farbe wird fixiert und ausgesetzt. Um die Beleuchtung des Behälters (1) auszuschalten, betätigen Sie erneut und halten Sie während 2 Sekunden die Taste (4).
- Wenn der Wasserbehälter (1) leer ist, schalten Sie den Luftbefeuchter aus.
- Füllen Sie den Wasserbehälter (1) mit Wasser, stellen Sie ihn zurück auf und schalten Sie das Gerät ein.

- Schalten Sie den Luftbefeuchter aus und ziehen Sie das USB-Kabel (8) aus der Stromquelle und Stromanschluss (2) nach Arbeitsschluss.
- Benutzen Sie zur Aufbewahrung kleiner Gegenstände die Nische (7) am Gehäuse des Luftbefeuchters.

PFLEGE UND REINIGUNG

WARNUNG!

Chalten Sie den Luftbefeuchter aus und trennen Sie ihn vor der Wartung oder Reinigung von der Stromquelle immer ab.

- Hartwasser führt zu Mineralablagerungen im Wasserbehälter (1) und am Filter, die Mineralablagerungen verschlechtern die Luftbefeuchterbetriebseffektivität.
- Wenn die Intensität der Befeuchtung deutlich gesunken ist, ist der Filter in diesem Fall zu ersetzen. Nehmen Sie das Gerät vom Behälter (1) ab (Abbildung 1). Nehmen Sie den Filterhalter (Abbildung 5) ab, ziehen Sie den Filter und ersetzen Sie ihn, seien Sie aufmerksam, um die Spannfeder im Inneren des Filterhalters (Abbildung 6) nicht zu verlieren.

- Wenn Sie den Ultraschallbefeuchter längere Zeit nicht benutzen werden,
 - gießen Sie das Wasser aus dem Behälter (1)
 - spülen Sie den Behälter (1)
 - trocknen Sie das Gerät gründlich und lagern Sie es ein.
- Wischen Sie das Luftbefeuchtergehäuse mit einem weichen, leicht angefeuchteten Tuch, danach trocknen Sie es ab.
- Es ist nicht gestattet, Luftbefeuchtergehäuse, USB-Kabel (8) ins Wasser oder jegliche andere Flüssigkeiten einzutauchen. Achten Sie darauf, dass keine Flüssigkeit ins Luftbefeuchtergehäuse gelangt.
- Es ist nicht gestattet, Abrasiv- und Lösungsmittel zur Reinigung der Oberfläche des Luftbefeuchtergehäuses und des Wasserbehälters (1) zu benutzen.

AUFBEWAHRUNG

- Bevor Sie den Ultraschallbefeuchter zur Aufbewahrung stellen, reinigen Sie ihn, vergewissern Sie sich, dass die Teile des Befeuchters trocken sind, packen Sie den Befeuchter in die Originalverpackung.
- Bewahren Sie das Gerät mit Wasserresten im Behälter (1) und in der Arbeitskammer (2) nicht auf.
- Bewahren Sie das Gerät an einem trockenen, kühlen und für Kinder und behinderte Personen unzugänglichen Ort auf.

LIEFERUMFANG

1. Ultraschallbefeuchter, zusammengebaut — 1 Stk.
2. Ersatzfilter — 4 Stück.
3. USB-Kabel — 1 Stück.
4. Bedienungsanleitung — 1 Stück.

TECHNISCHE EIGENSCHAFTEN

- Stromversorgung:  5 V, 500 mA
- Nennleistungsaufnahme: 5 W
- Fassungsvermögen des Wasserbehälters: 0.75 l
- Wasserverbrauch: ≥ 50 ml/Std

ENTSORGUNG



Um möglichen Schaden für die Umwelt oder die menschliche Gesundheit durch unkontrollierte Abfallentsorgung zu vermeiden, werfen Sie das Gerät und die Batterien (falls mitgeliefert) nach

Beendigung ihrer Nutzungsdauer zusammen mit gewöhnlichen Haushaltsabfällen nicht weg, geben Sie das Gerät und die Batterien in die Spezialpunkte für weitere Entsorgung über.

Die bei der Entsorgung der Erzeugnisse entstehenden Abfälle sind unbedingt zu sammeln und weiter ordnungsmäßig zu entsorgen.

Mehrere Information zur Entsorgung dieses Produkts erhalten Sie bei Ihrer lokalen Stadtverwaltung, einem Abfallentsorgungsdienst oder beim Geschäft, wo Sie dieses Produkt gekauft haben.

Der Hersteller behält sich das Recht vor, das Design, die Konstruktion und die das gemeine Gerätebetriebsprinzip nicht beeinflussende technische Eigenschaften ohne Vorbenachrichtigung zu verändern.

Nutzungsdauer des Geräts beträgt 3 Jahre

Das Herstellungsdatum ist in der Fabrikationsnummer angegeben.

Bei Störungsfeststellung wenden Sie sich baldigst an einen autorisierten Kundendienst.

УЛЬТРАЗВУКОВОЙ УВЛАЖНИТЕЛЬ BR4912

Ультразвуковой увлажнитель воздуха — прибор, предназначен для повышения относительной влажности воздуха. Высокочастотные колебания излучателя разбивают воду на мельчайшие частицы величиной от 1 до 5 микрон, холодный водяной «пар» хорошо смешивается с окружающим воздухом, повышая относительную влажность воздуха.

ОПИСАНИЕ

1. Резервуар для воды
2. Разъём питания
3. Световой индикатор
4. Кнопка включения/выключения/выбора режимов работы
5. Разъём для подключения дополнительного устройства USB
6. Сопло выхода «пара»
7. Углубление для хранения небольших предметов
8. Шнур USB



Рис. 1



Рис. 2

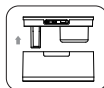
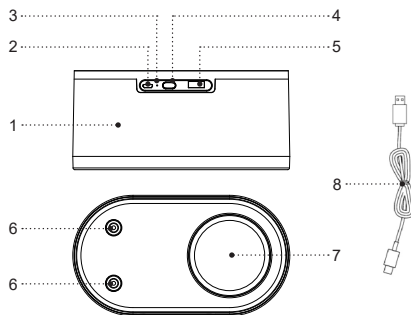

Рис. 3

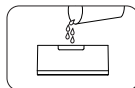

Рис. 4

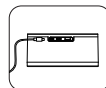

Рис. 5

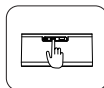

Рис. 6

МЕРЫ БЕЗОПАСНОСТИ И РЕКОМЕНДАЦИИ ПО ЭКСПЛУАТАЦИИ

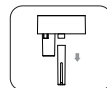
Перед использованием ультразвукового увлажнителя воздуха внимательно ознакомьтесь с руководством по эксплуатации, после прочтения, сохраните его для использования в будущем.

- Используйте устройство только по его прямому назначению, как изложено в данной инструкции.
- Неправильное обращение с устройством может привести к его поломке, причинению вреда пользователю или его имуществу и не является гарантийным случаем.
- Убедитесь, что рабочее напряжение устройства, указанное на этикетке, соответствует напряжению источника питания.
- Устанавливайте и используйте Ультразвуковой увлажнитель на ровной, сухой и влагоустойчивой поверхности. Расстояние до стен, других предметов мебели и интерьера должно быть не менее 30 см.
- Не устанавливайте Ультразвуковой увлажнитель вблизи чувствительной электронной техники.
- Не устанавливайте устройство на напольные покрытия с длинным ворсом.
- Запрещается использовать Ультразвуковой увлажнитель вне помещений.
- Оберегайте устройство от ударов, падений, вибраций и иных механических воздействий.
- Не оставляйте включённое устройство без присмотра.
- Не используйте устройство в непосредственной близости от нагревательных приборов, источников тепла или открытого пламени.
- Запрещается использовать устройство в местах, где используются или распыляются аэрозоли, а также вблизи от легковоспламеняющихся жидкостей.
- Не используйте устройство вблизи от кухонной раковины, в ванных комнатах, около бассейнов или других ёмкостей, наполненных водой.
- Если устройство упало в воду, немедленно выньте шнур USB из источника питания, и только после этого можно достать устройство из воды.
- Не допускайте, чтобы шнур USB касался горячих поверхностей и острых кромок мебели.
- Отключайте устройство от источника питания после использования или перед чисткой. При отключении устройства держитесь за штекер шнура USB и аккуратно выньте его из источника питания, не тяните за шнур USB — это может привести к его повреждению и вызвать короткое замыкание.
- Используйте только те съёмные детали, которые входят в комплект поставки.
- Используйте водопроводную воду, прошедшую очистку бытовыми фильтрами для воды, дистиллированную или кипячёную воду, температура используемой воды не должна превышать +40°C.

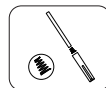
- Не используйте газированную или загрязнённую воду, запрещается добавлять в резервуар для воды любые парфюмерные добавки.
- Не включайте устройство без установленного резервуара для воды и при отсутствии воды в резервуаре.
- Отключайте увлажнитель воздуха, как только в резервуаре закончится вода.
- Отключайте устройство от источника питания перед снятием резервуара для воды.
- Не накрывайте Ультразвуковой увлажнитель во время его работы.
- Не закрывайте воздушные отверстия на корпусе устройства и не допускайте попадания в них посторонних предметов.
- Не погружайте увлажнитель воздуха, шнур USB в воду или любые другие жидкости.
- Запрещается во время работы устройства перемещать или наклонять его, также запрещается снимать резервуар для воды.
- Выключайте устройство, выливайте воду из резервуара во время чистки или если вы не пользуетесь увлажнителем воздуха.
- Регулярно проводите чистку устройства.
- Из соображений безопасности не оставляйте полиэтиленовые пакеты, используемые в качестве упаковки, без присмотра и в местах доступных для детей.

ВНИМАНИЕ!

Не разрешайте детям играть с полиэтиленовыми пакетами или упаковочной плёнкой. **Опасность душья!**

- Устройство не предназначено для использования детьми.
- Осуществляйте надзор за детьми, чтобы не допустить использования устройства в качестве игрушки.
- Не разрешайте детям прикасаться к корпусу устройства и к шнуру USB во время работы устройства.
- Будьте особенно внимательны, если поблизости от работающего устройства находятся дети или лица с ограниченными возможностями.
- Во время работы и в перерывах между рабочими циклами размещайте устройство в местах, недоступных для детей.
- Прибор не предназначен для использования лицами (включая детей) с пониженными физическими, сенсорными, психическими или умственными способностями, или при отсутствии у них опыта или знаний, если они не находятся под контролем или не проинструктированы лицом, ответственным за их безопасность, об использовании прибора.
- Периодически проверяйте целостность шнура USB.

- При повреждении шнура USB замените его аналогичным шнуром.
- Запрещается самостоятельно ремонтировать устройство. Не разбирайте устройство самостоятельно, при возникновении любых неисправностей, а также после падения устройства отключите его от источника питания и обратитесь сервисный центр.
- Во избежание повреждений перевозите устройство в заводской упаковке.
- Храните устройство в сухом прохладном месте, недоступном для детей и людей с ограниченными возможностями.
- Ознакомьтесь с мерами безопасности и рекомендациями по эксплуатации.
- Проверьте комплектацию.
- Осмотрите устройство на наличие повреждений при наличии повреждений не включайте его.
- Убедитесь, что указанные параметры напряжения питания устройства, соответствуют параметрам источника питания.

УСТРОЙСТВО ПРЕДНАЗНАЧЕНО ТОЛЬКО ДЛЯ БЫТОВОГО ИСПОЛЬЗОВАНИЯ, ЗАПРЕЩАЕТСЯ ИСПОЛЬЗОВАТЬ УСТРОЙСТВО В КОММЕРЧЕСКИХ ИЛИ ЛАБОРАТОРНЫХ ЦЕЛЯХ.

ПЕРЕД ПЕРВЫМ ИСПОЛЬЗОВАНИЕМ

После транспортировки или хранения устройства при отрицательной температуре, распакуйте его и подождите 3 часа перед использованием.

- Используйте увлажнитель при температуре в помещении от +10°C до +40°C и относительной влажности менее 80%.
- Распакуйте устройство и удалите все упаковочные материалы.
- Сохраните заводскую упаковку.
- Снимите устройство с резервуара (1) (рис. 1).
- Наполните резервуар (1) необходимым количеством воды (рис. 2).
- **Примечание:** — если водопроводная вода «жесткая», используйте воду, очищенную бытовыми фильтрами или смешивать водопроводную воду с дистиллированной водой в соотношении 1:1.
- Установите устройство на резервуар (1).
- Подождите некоторое время, пока рабочая камера (2) заполнится водой.
- Вставьте шнур USB (8) в разъем питания (2) (рис. 3).
- Вставьте шнур USB (8) в источник питания, с напряжением  5 В и током 500 мА, нажмите на кнопку 4 (рис.4), при этом загорится световой индикатор (3).
- **Примечание:** — при подключении дополнительного устройства в разъем (5), учитывайте потребляемую мощность USB устройства, и в зависимости от суммарной потребляемой мощности, выбирайте

- соответствующий источник питания.
- Включите увлажнитель, нажав кнопку (4), при этом увлажнитель включится, при повторном нажатии кнопки (4), включится режим прерывистого выхода «пара», ещё раз нажмите кнопку (4), увлажнитель выключится.
 - **Примечания:**
 - если при включении увлажнителя слышен резкий звук, это означает, что рабочая камера не заполнилась водой, выключите увлажнитель, подождите 1-2 минуты и включите увлажнитель;
 - для предотвращения работы увлажнителя без воды в резервуаре (1), предусмотрено автоматическое выключение увлажнителя в режиме непрерывной подачи «пара» — через 7 часов;
 - в прерывистом режиме работы — через 4 часа.
 - Для включения подсветки резервуара (1), нажмите и удерживайте в течение 2 секунд кнопку (4), при этом подсветка будет плавно переливаться семью цветами. Снова нажмите и удерживайте кнопку (4) в течение 3 секунд, свет будет зафиксирован и приостановлен. Для выключения подсветки резервуара (1), повторно нажмите и удерживайте в течение 2 секунд кнопку (4).
 - При окончании воды в резервуаре (1), выключите увлажнитель.
 - Наполните резервуар (1) водой, установите его на место и включите устройство.
 - По окончании работы выключите увлажнитель

и выньте шнур USB (8) из источника питания и разъёма питания (2).

- Для хранения небольших предметов, используйте углубление (7) на корпусе увлажнителя.

УХОД И ЧИСТКА

ПРЕДУПРЕЖДЕНИЕ!

Всегда выключайте увлажнитель и отключайте его от источника питания перед обслуживанием или чисткой.

- Жесткая вода вызывает появление минеральных отложений в резервуаре для воды (1) и на фильтре, минеральные отложения приводят к ухудшению эффективности работы увлажнителя воздуха.
- Если интенсивность увлажнения заметно снизилась, в этом случае необходимо заменить фильтр. Снимите устройство с резервуара (1) (рис. 1). Снимите держатель фильтра (рис. 5), выньте фильтр и замените его, будьте внимательны, чтобы не потерять пружину внутри держателя фильтра (рис. 6).
- Рекомендуется еженедельно менять воду в резервуаре (1).
- Если вы не будете использовать Ультразвуковой увлажнитель в течение длительного времени:
 - слейте воду из резервуара (1)
 - промойте резервуар (1)

- тщательно просушите и уберите устройство на хранение.
- Протрите корпус увлажнителя слегка влажной тканью, после чего протрите насухо.
- Запрещается погружать корпус увлажнителя, шнур USB (8) в воду или любые другие жидкости. Не допускайте попадания жидкости внутрь корпуса увлажнителя.
- Запрещается использовать для чистки поверхности корпуса увлажнителя и резервуара для воды (1) растворители или абразивные чистящие средства.

ХРАНЕНИЕ

- Прежде, чем убрать Ультразвуковой увлажнитель на хранение, проведите чистку увлажнителя, убедитесь, что детали увлажнителя сухие, уберите увлажнитель в заводскую упаковку.
- Не храните устройство с остатками воды в резервуаре (1).
- Храните увлажнитель в сухом, прохладном месте, недоступном для детей и людей с ограниченными возможностями.

КОМПЛЕКТ ПОСТАВКИ

1. Увлажнитель в сборе — 1 шт.
2. Запасной фильтр — 4 шт.
3. Шнур USB — 1 шт.
4. Инструкция — 1 шт.

ТЕХНИЧЕСКИЕ ХАРАКТЕРИСТИКИ

- Электропитание:  5 В, 500 мА
- Номинальная потребляемая мощность: 5 Вт
- Емкость резервуара для воды: 0,75 л
- Расход воды: ≥ 50 мл/ч

УТИЛИЗАЦИЯ



Чтобы предотвратить возможный вред окружающей среде или здоровью людей от неконтролируемой утилизации отходов, после окончания срока службы устройства или элементов питания (если входят в комплект), не выбрасывайте их вместе с обычными бытовыми отходами, передайте прибор и элементы питания в специализированные пункты для дальнейшей утилизации.

Отходы, образующиеся при утилизации изделий, подлежат обязательному сбору с последующей утилизацией в установленном порядке.

Для получения дополнительной информации об утилизации данного продукта обратитесь в местный муниципалитет, службу утилизации бытовых отходов или в магазин, где Вы приобрели данный продукт.

Производитель сохраняет за собой право изменять дизайн, конструкцию и технические характеристики, не влияющие на общие принципы работы устройства, без предварительного уведомления.

Срок службы устройства — 3 года

Дата производства указана в серийном номере.

В случае обнаружения каких-либо неисправностей необходимо обратиться в авторизованный сервисный центр.

УЛЬТРАДЫБЫСТЫҚ ЫЛҒАЛДАҒЫШ BR4912

Сәуле шығарғыштың жоғары жиіліктегі тербелістері суды 1-ден 5 микронға дейінгі мөлшерлі кішкене бөлшектерге бөледі, ауаның салыстырмалы ылғалдылығын арттырып, суық су «буы» қоршаған ауамен жақсы араласады.

СИПАТТАМАСЫ

1. Суға арналған Резервуар
2. Қуаттандыру қосқышы
3. Жарық индикаторы
4. Қосу/өшіру/жұмыс режимін таңдау батырмасы
5. Қосымша USB құрылғысын қосуға арналған қосқыш
6. «Бу» шығаруға арналған шүмек
7. Шағын заттарды сақтауға арналған ойық
8. USB бауы

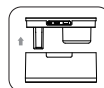
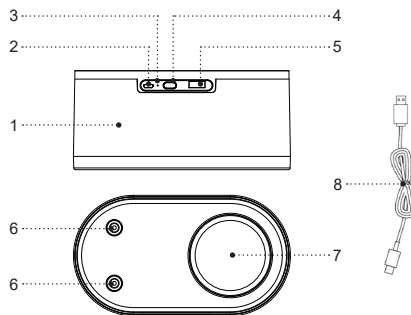

Pic. 1

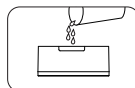

Pic. 2

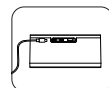

Pic. 3

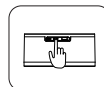

Pic. 4

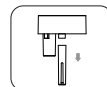

Pic. 5

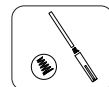

Pic. 6

ҚАУІПСІЗДІК ШАРАЛАРЫ ЖӘНЕ ПАЙДАЛАНУ БОЙЫНША НҰСҚАУЛЫҚ

Ультрадыбыстық ауа ылғалдағышты пайдалану алдында пайдалануға беру жөніндегі нұсқаулықпен жіті танысыңыз, оқығаннан кейін, болашақта пайдалану үшін сақтап қойыңыз.

- Құрылғыны осы нұсқаулықта баяндалғандай оның тікелей мақсаты бойынша ғана пайдаланыңыз.
- Құрылғыны дұрыс қолданбау оның бұзылуына, және пайдаланушыға немесе оның мүлкіне зиян келтіруге әкеп соғуы мүмкін және кепілдік жағдайы болып табылмайды.
- Заттаңбада көрсетілген құралдың жұмыс кернеуі қуаттандыру көзінің кернеуіне сәйкес екеніне көз жеткізіңіз.
- Ультрадыбыстық ылғалдағыш тегіс, құрғақ және ылғалға төзімді бетке орналастырыңыз және пайдаланыңыз. Қабырға, жиһаздың және интерьердің басқа заттарының арақашықтығы 30 см кем болмау керек.
- Ультрадыбыстық ылғалдағыш компьютерге немесе сезімтал электрондық жабдыққа жақын жерде орналастырмаңыз.
- Құрылғыны талшығы ұзын еден төсеніштеріне орнатпаңыз.
- Ультрадыбыстық ылғалдағыш үй-жайдан тыс жерде пайдалануға тыйым салынады.

- дірілден және басқа да механикалық
- Қосылып тұрған құралды қараусыз қалдырмаңыз.
- Құрылғыны жылу көздерінің, жылыту аспаптарының немесе ашық оттың тікелей жанында пайдаланбаңыз.
- Құрылғыны аэрозольдар пайдаланылатын немесе тозаңдататын жерлерде, сондай-ақ тез тұтанатын сұйықтықтарға жақын жерлерде пайдалануға тыйым салынады.
- Құрылғыны ас үй раковинасына жақын, жуынатын бөлмеде, бассейндер немесе басқа да су толтырылған сыйымдылықтарға жақын жерде пайдаланбаңыз.
- Егер құрал суға құлап кетксе, онда USB бауын дереу қуаттандыру көзінен шығарып, одан кейін ғана құралды судан алып шығуға болады.
- Желі бауы ыстық беттерге және жиһаздың өткір жиектеріне тиюіне жол бермеңіз.
- Құралды пайдаланып болғаннан кейін немесе тазалау алдында қуаттандыру көзінен ажыратыңыз. Құралды электр желісінен ажыратқан кезде USB баудың штекерінен ұстаңыз және оны қуаттандыру көзінен абайлап шығарыңыз, USB баудан тартпаңыз — бұл оның зақымдануына әкеліп, қысқа тұйықталуын тудыруы мүмкін.
- Жеткізілім жиынтығына енетін алынбалы бөлшектерді ғана пайдаланыңыз.
- Суға арналған тұрмыстық сүзгілермен тазартудан

- өткен су құбыры суын, дистилляцияланған немесе қайнаған суды пайдаланыңыз, пайдаланылатын судың температурасы +40°С аспауы тиіс.
- Газдалған немесе ластанған суды пайдаланбаңыз, суқоймаға кез келген парфюмерлік қоспаларды қосуға тыйым салынады.
 - Құрылғыны суға арналған суқоймасыз және суқоймада су болмаған жағдайда қоспаңыз.
 - Суқоймада су біткеннен соң, бірден ауа ылғалдағышты өшіріңіз.
 - Суға арналған суқойманы шығарар алдында құралды қуаттандыру көзінен ажыратыңыз.
 - Ауа ылғалдағыш жұмыс істеп тұрған кезде оның үстін жаппаңыз.
 - Құрылғы корпусында бар саңылауларды жаппаңыз және оларға бөтен заттардың түсуіне жол бермеңіз.
 - Ультрадыбыстық ылғалдағышн, желі бауын немесе желі бауының ашасын суға немесе басқа кез келген сұйықтықтарға батырмаңыз.
 - Құрылғы жұмыс істеп тұрған кезде оны жылжытуға немесе еңкейтуге тыйым салынады, сондай-ақ суға арналған суқойманы шешіп алуға тыйым салынады.
 - Тазалау кезінде немесе егер сіз ауа ылғалдағышты пайдаланбасаңыз құрылғыны сөндіріңіз және оны желіден ажыратыңыз, суқоймадан және жұмыс камерасынан суды төгіңіз.

- Құрылғыны басқа жерге жылжытардың алдында, оны электр желісінен ажыратыңыз, құрылғыны тасымалдаған кезде абайлық сақтаңыз және оны екі қолыңызбен корпусынан ұстаңыз.
- Құрылғыны мезгілімен тазалап тұрыңыз.
- Балалардың қауіпсіздігі үшін қаптама ретінде пайдаланылатын, полиэтилен пакеттерді қадағалаусыз қалдырмаңыз.

HAZAP AУДАPЫҢЫЗ!

Балаларға полиэтилен пакеттерімен немесе қаптама үлдірімен ойнауға рұқсат етпеңіз. **Тұншығу қаупі!**

- Құрылғы балалардың пайдалануына арналмаған.
- Құрылғыны ойыншық ретінде пайдалануын болдырмау үшін, балаларды қадағалаңыз.
- Балаларға құрылғының жұмыс кезінде жұмыс бетіне, құрылғының корпусына, желі бауына немесе желі бауының ашасына қол тигізуге рұқсат бермеңіз.
- Егер жұмыс істеп тұрған құралдың маңында балалар немесе мүмкіндіктері шектеулі адамдар жүрген болса, онда ерекше мұқият болыңыз.
- Жұмыс істеу уақытында және жұмыс циклдері арасындағы үзілістерде құрылғыны балалардың қолы жетпейтін жерде орналастырыңыз.

- Дене, жүйке немесе сана қабілеттері төмен-детілген тұлғалардың (балаларды қоса) немесе олардың тәжірибесі немесе білімі болмаса, егер олар бақыланбаса немесе олардың қауіпсіздігі үшін жауапты тұлға аспапты пайдалану туралы нұсқаулық бермесе, аспап олардың пайдалануына арналмаған.
- Желі бауының бүтіндігін мерзім сайын тексеріп отырыңыз.
- Желі бауы зақымдалған болса, қауіпті жағдайды болдырмау үшін оны өндіруші, сервистік қызмет немесе баламалы білікті маман ауыстыруы керек.
- Құрылғыны өздігіңізден жөндеуге тыйым салынады. Құрылғыны өздігіңізден бөлшектемеңіз, кез-келген ақаулық пайда болған кезде, сондай-ақ құрылғы құлағаннан кейін оны электр желісінен ажыратыңыз және сервистік орталыққа хабарласыңыз.
- Құрылғыны зақымдап алмас үшін тек зауыттық қаптамада тасымалдаңыз.
- Құрылғыны салқын және құрғақ жерде, балалардың және мүмкіндігі шектеулі адамдардың қол жетпейтін жерде сақтаңыз.

ҚҰРЫЛҒЫ ТЕК ТҰРМЫСТЫҚ ПАЙДАЛАНУҒА ҒАНА АРНАЛҒАН, ҚҰРЫЛҒЫНЫ КОММЕРЦИЈАЛЫҚ НЕМЕСЕ ЗЕРТХАНАЛЫҚ МАҚСАТТАРДА ПАЙДАЛАНУҒА ТЫЙЫМ САЛЫНАДЫ.

АЛҒАШҚЫ ПАЙДАЛАНУ АЛДЫНДА

Құрылғыны кері температурада тасымалдағаннан немесе сақтағаннан кейін оны қаптамадан шығарыңыз және пайдаланудың алдында 3 сағат күтіңіз.

- Ылғалдағышты үй-жайдағы +10°C-тан бастап +40°C-қа дейінгі температурада және 80% салыстырмалы ауа ылғалдылығында пайдаланыңыз.
- Құрылғыны қаптамадан шығарыңыз және барлық қаптама материалдарын жойыңыз.
- Зауыт қаптамасын сақтаңыз.
- Қауіпсіздік шаралары мен пайдалану нұсқауларымен танысыңыз.
- Жиынтығын тексеріңіз.
- USB бауы зақымданған кезде оны аналогтық баумен ауыстырыңыз.
- Құралдың көрсетілген қуаттандыру көрнеуі параметрлері қуаттандыру көзінің параметрлеріне сәйкес келетініне көз жеткізіңіз

АУА ЫЛҒАЛДАҒЫШТЫ ПАЙДАЛАНУ

- Құрылғыны суқоймадан (1) шешіп алыңыз (1-сур.).
- Суқойманы (1) қажетті мөлшерде сумен толтырыңыз.
- **Ескертпе:** — егер су құбырының суы өте «көрмек» болса, онда қосымша суды тазалауға арналған тұрмыстық сүзгілерде тазартылған

- суды пайдаланыңыз немесе су құбырының суын дистилляцияланған сумен 1:1 қатысында араластырыңыз.
- Ыдысты (1) сағат тілі бойынша бұрап.
 - Жұмыс камерасы (2) суға толғанға дейін біраз уақыт күтіңіз.
 - USB бауды (8) қуаттандыру ажыратқышына (2) салыңыз (3-сур.).
 - USB бауды (8)  5 В кернеуі және 500 mA тогы бар қуаттандыру көзіне салыңыз, (4) түймесін басыңыз (сурет.4) осы жерде жарықтық индикатор (3) жанады.
 - **Ескерту:** — қосымша құрылғыны қосқышқа (5) қосқан кезде, құрылғының USB тұтынатын қуатын ескеріңіз, және жалпы қосынды тұтыну қуатына байланысты, тиісті қуат көзін таңдаңыз.
 - (4) түймесін басып, ылғалдағышты қосыңыз, (4-сур.), осы кезде ылғалдағыш қосылады, (4) түймені қайтадан басқан кезде «будың» үздіксіз шығу тәртібі қосылады, (4) түймені тағы басыңыз, ылғалдағыш өшеді.
 - **Ескертпелер:**
 - ылғалдағышты қосқан кезде күрт дыбыс естілген болса, онда бұл жұмыс камерасының суға толмағанын білдіреді, ылғалдағышты өшіріңіз, 1-2 минут күтіп, ылғалдағышты қосыңыз;
 - ылғалдағыштың ыдыстағы (1) сусыз жұмыс істеуінің алдын алу үшін ылғалдағышты үздіксіз «бу» беру тәртібінде автоматты түрде өшіру қарастырылған — 7 сағаттан кейін;

- жұмыстың үздіксіз тәртібінде — 4 сағаттан кейін
- Жұмыстың түнгі режимін қосу үшін, басыңыз және 2 секунд бойы батырманы (4) басып тұрыңыз, батырманың (4) жарығы көк түспен жанады
- Ыдыстың (1) көмескі жарығын қосу үшін (4) түймесін басып, 2 секунд ұстап тұрыңыз, осы жерде көмескі жарық ақырындап 7 түске ауысады. (2) түймесін 3 секунд ішінде қайтадан басып тұрыңыз, ашық түс бекітіледі және тоқтатылады. Ыдыстың (1) көмескі жарығын өшіру үшін (4) түймені қайтадан басып, 2 секунд ұстап тұрыңыз.
- Суқоймада (1) су біткен кезде, батырманың (4) жарығы қызыл түспен жанады.
- Ыдыста (1) су біткеннен кейін ылғалдағышты өшіру керек.
- Ыдысты (1) суға толтырыңыз, оны орнына қойып, құралды қосыңыз.
- Жұмыс аяқталғаннан кейін ылғалдағышты өшіріңіз және USB бауды (8) қуаттандыру көзінен және қуаттандыру ажыратқышынан (2) шығарыңыз.
- Кішкентай заттарды сақтау үшін ылғалдағыш корпусындағы ойықты (7) пайдаланыңыз.

КҮТІМ ЖӘНЕ ТАЗАЛАУ

ЕСКЕРТУ!

Ылғалдағышты тазалау немесе қызмет көрсету алдында оны үнемі қуаттандыру көзінен өшіру керек.

- Кермек суға арналған ыдыста (1) және сүзгіште минералды шөгінділердің пайда болуын тудырады, минералды шөгінділер ауа ылғалдағыш жұмысы тиімділігінің нашарлауына алып келеді.
- Егер ылғалдағыштың қарқындылығы айтарлықтай төмендесе, онда сүзгішті ауыстыру керек. Құрылғыны суқоймадан (1) шешіп алыңыз (1-сур.). Сүзгіштің ұстағышын шешіңіз (5-сур.), сүзгішті шешіңіз, сүзгіштің ұстағышының ішіндегі серіппені жоғалтып алмау үшін, абай болыңыз (6-сур.)
- Ылғалдағыштың корпусын сәл дымқыл матамен сүртіңіз, содан кейін құрғатып сүртіңіз
- Егер сіз ұзақ уақыт бойы ауа ылғалдағышты пайдаланбасаңыз:
 - суқоймадан (1) және жұмыс камерасынан
 - суқойманы (1) жуыңыз
 - құрылғыны мұқият кептіріңіз және сақтауға алып қойыңыз.
- Ылғалдағыштың корпусын сәл дымқыл матамен сүртіңіз, содан кейін құрғатып сүртіңіз.
- Ылғалдағыш корпусын, USB бауды (8) суға немесе кез-келген басқа сұйықтықтарға салуға тыйым салынады. Ылғалдағыш корпусының ішіне сұйықтық тиюіне жол бермеңіз.
- Ылғалдағыш корпусының және суға арналған ыдыстың (1) беттерін тазалау үшін еріткіштерді немесе абразивтік тазарту құралдарын қолдануға тыйым салынады.

САҚТАЛУЫ

- Ауаны ылғалдағышты сақтауға алып қоярдан бұрын ылғалдағышты тазалаңыз, ылғалдағыштың бөлшектері құрғақ екеніне көз жеткізіңіз, ылғалдағышты зауыттық қаптамаға салып алып қойыңыз.
- Құрылғыны суқоймада (1) және жұмыс камерасында (2) су қалдығын қалдырып сақтамаңыз.
- Ылғалдағышты құрғақ, салқын жерде, балалар мен мүмкіндігі шектеулі адамдардың қолы жетпейтін жерде сақтаңыз.

ЖЕТКІЗІЛІМ ЖИЫНТЫҒЫ

1. Жинақтағы ылғалдағыш — 1 дн.
2. Қосалқы сүзгіш — 4 дана.
3. USB бауы — 1 дана.
4. Нұсқаулық — 1 дана.

ТЕХНИКАЛЫҚ СИПАТТАМАЛАРЫ

- Электр қуаттандыруы:  5 В, 500 мА
- Номиналдық тұтыну қуаттылығы: 5 Вт
- Суға арналған суқойманың сыйымдылығы: 0,75 л
- Су шығыны: ≥ 50 мл/сағ

ПАЙДАҒА АСЫРУ



Қалдықтардың бақыланбай пайдаға асыруынан қоршаған ортаға немесе адамдардың денсаулығына зиян келтірмеу үшін құрылғының немесе қуаттандыру элементтерінің (егер жиынтыққа кірсе) қызмет ету мерзімі аяқталғаннан кейін оларды әдеттегі тұрмыстық қалдықтармен бірге тастамаңыз, аспапты және қуаттандыру элементтерін одан әрі пайдаға асыру үшін арнайы орындарға жіберіңіз.

Бұйымдарды пайдаға асыру кезінде пайда болатын қалдықтар белгіленген тәртіп бойынша келесі пайдаға асыру үшін міндетті жинауға жатады.

Берілген өнімді пайдаға асыру туралы қосымша ақпаратты алу үшін жергілікті муниципалитетке, тұрмыстық қалдықтарды пайдаға асыру қызметіне немесе берілген өнімді Сіз сатып алған дүкенге хабарласыңыз.

Өндіруші алдын-ала ескертусіз, құрылғының дизайнын, конструкциясы мен оның жалпы жұмыс ұстанымдарына әсер етпейтін техникалық сипаттамаларын өзгерту құқығын өзіне қалдырады.

Құралдың қызмет көрсету мерзімі — 3 жыл

Дайындалған күні сериялық нөмірде көрсетілген.

Қандай да бір ақаулықтар табылған жағдайда дереу авторландырылған сервистік орталыққа жүгіну керек.



Hergestellt für «Ruste GmbH»,
Berggasse 18/18, 1090 Wien,
Österreich

Produced for «Ruste GmbH»,
Berggasse 18/18, 1090 Vienna, Austria

Изготовлено по заказу Русте Гмбх,
Бергассе 18/18, 1090 Вена, Австрия

Уполномоченное изготовителем
лицо: ООО «Грантэл»
143912, МО, г. Балашиха,
ш. Энтузиастов, вл. 1А
т.: +7 (495) 297-50-20,
e-mail: info@brayer.pro

Made in China/Произведено в Китае

brayer.ru

